

## 寸法

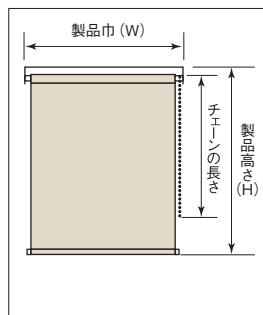

### ■製作可能寸法

製品巾 (W)	300~2,000mm
製品高さ (H)	300~2,500mm
巾・高さ比	1:8が限度

※スクリーンによって製作可能寸法が異なります。  
※サイズは巾5mm単位、高さ10mm単位です。

### ■チェーンの長さ

製品高さ (H)	チェーン長さ
300~740mm	750mm
750~1,640mm	H-15mm
1,650~2,800mm	H-300mm

※高窓等製品高さよりも高い位置に取り付ける場合は、別途チェーンの長さを10mm単位でご指定ください。

## サイズの測り方

### ●天井付け (窓枠の内側に取り付ける場合)

巾は窓枠の内側寸法から10mm程度差し引いてください。高さは窓枠の内側寸法と同じになります。  
※製品巾とスクリーン巾の違いにより窓枠とスクリーンの間に隙間ができます。

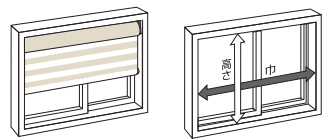

### ●正面付け (窓枠の外側に取り付ける場合)

巾、高さともに窓枠の外側寸法以上を製品寸法としてください。  
※製品高さまで下ろした状態で全閉状態となります。製品高さをご指定の際はご注意ください。

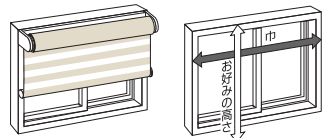

## 構造

### ■全体図

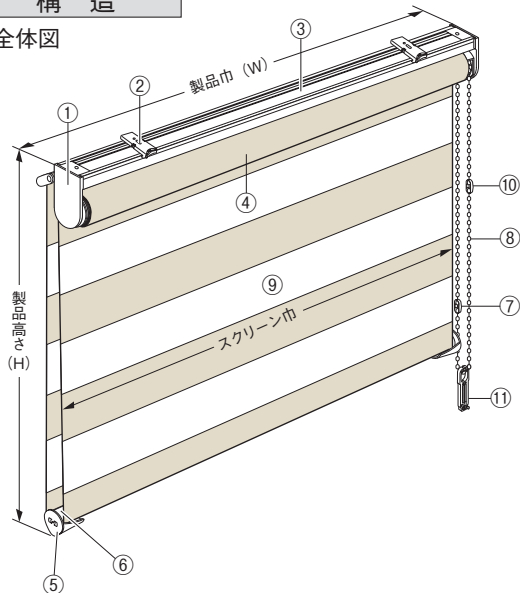

部品名	材質
①サイドホルダーセット	鋼板プレス成形品、樹脂成形品
②ブラケット	鋼板プレス成形品、樹脂成形品
③セットバー	アルミ押出形材
④ローラーパイプ	アルミ押出形材
⑤ウエイトバーキャップ	樹脂成形品
⑥ウエイトバー	アルミ押出形材、樹脂成形品
⑦チェンジジョイント	樹脂成形品
⑧チェーン	樹脂成形品、化学繊維
⑨スクリーン	ポリエステル100%
⑩下限コネクタ※	樹脂成形品
⑪コードクリップ	樹脂成形品

※下限コネクタはオーバーランを防止するための部品です。

### コードクリップ

コードやチェーンを子供の手が届かない位置で束ねておくクリップです。子供の手の届かない位置で束ねることにより事故を防止する効果があります。

カラー: ホワイト

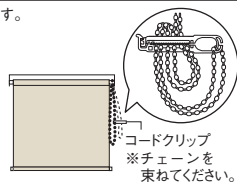

コードクリップ  
※チェーンを束ねてください。

### ■製品巾とスクリーン巾

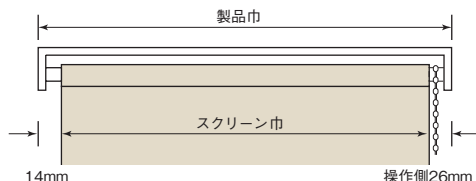

※巻径の寸法はP.70を参照してください。

### ■側面図

※ ( )内はサイドホルダーLの寸法です。

#### ●天井付けの場合

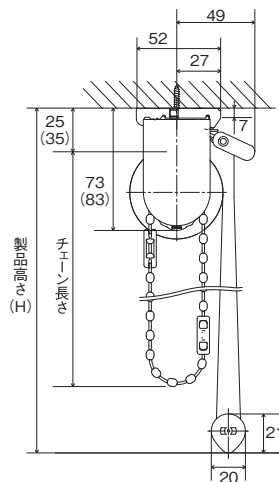

#### ●正面付けの場合

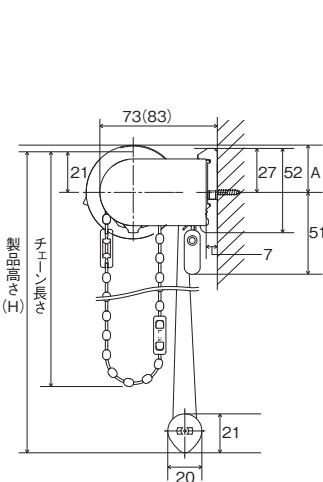

※天井付けの場合、製品高さ(H)はブラケット上端からボトムレール下部までの寸法です。

※正面付けの場合、製品高さ(H)はローラーパイプ上端からボトムレール下部までの寸法です。

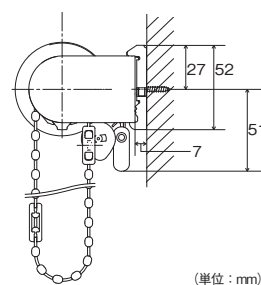
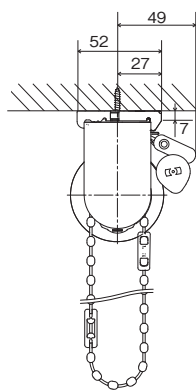

(単位: mm)

製品高さ	A寸法
1,000mm	26
2,000mm	28
2,400mm	30

### ■ブラケット

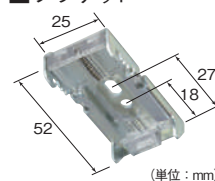

### ブラケット必要数

製品巾 (mm)	300~1,400	1,405~2,000
部品名		
ブラケット	2個	3個



## 操作方法

### ●スクリーンの下ろし方

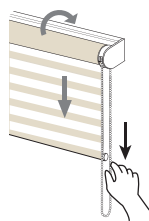

奥(室外側)のチェーンを下に引いてください。

### ●スクリーンの上げ方

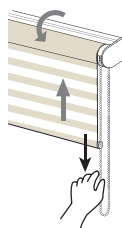

手前(室内側)のチェーンを下に引いてください。

## オプション

### ■メカカラー 無償

メカカラーは次の2色から選べます。



ホワイト(標準)

ブラウン

### ■取付補助部品

#### ●カーテンレール取付金具 無償 ※本体ご注文時にご指示いただいた場合に限りです。

カーテンレールに取付けたい時にご使用ください。

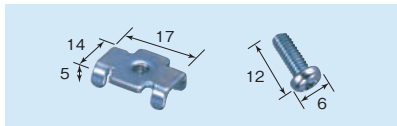

取付方法

- ①カーテンレールからキャップとランナーを抜いてください。
- ②カーテンレール取付金具(オプション)をブラケットに仮止めしてください。
- ③レールの溝に挿入し、固定してください。

※取付け可能なカーテンレールはC型、角型の金属製レールになります。

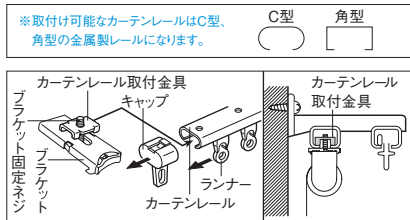

- ※カーテンレールの許容荷重と取付ける製品の重量をご確認の上、ご使用ください。
- ※カーテンとの接触により、巻きずれの恐れがあるため、カーテンとのダブル付けはお控えください。
- ※正面付けの際は、必ず窓側のレールにご使用ください。

#### ●ブラケットスペーサー 12 / ブラケットスペーサー 22

壁からの窓枠の出巾を埋めてブラケットを取付けることができます。

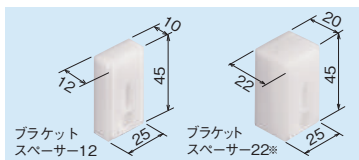

ブラケットスペーサー12

ブラケットスペーサー22※

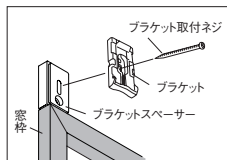

- ブラケットスペーサー 12
  - 1個入 350円(ナベネジ3.5×40 2本入)
  - 2個入 550円(ナベネジ3.5×40 4本入)
  - 3個入 850円(ナベネジ3.5×40 6本入)

- ブラケットスペーサー 22
  - 1個入 400円(ナベネジ3.5×50 2本入)
  - 2個入 600円(ナベネジ3.5×50 4本入)
  - 3個入 900円(ナベネジ3.5×50 6本入)

※スペーサー本体2個を重ねてご使用ください。

#### ●取付補助金具 No.12 2個入:800円(ブラケット固定ネジ8本入)

窓枠にブラケットが取付けられない時にご使用ください。

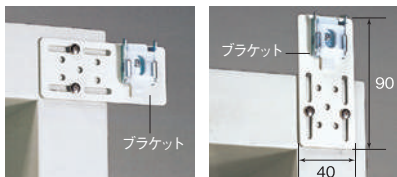

ブラケット

ブラケット

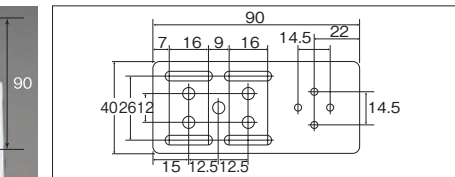

## 取付方法

### 1.ブラケットの取付け

- ①ブラケットの取付位置は両端から約4~7cm内側が適当です。3個以上の場合はその間に等間隔に取付けてください。

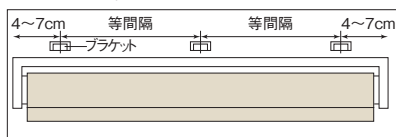

- ②ブラケットを付属の取付ネジで取付けてください。

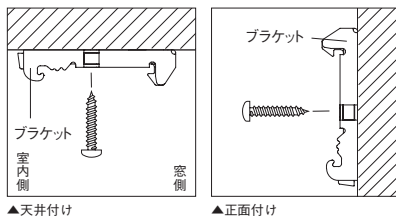

▲天井付け

▲正面付け

### 2.本体の取付け

- ①セットバーをブラケットの仮止めフックに引っかけてください。
- ②本体を奥にカチッと押し込んでください。

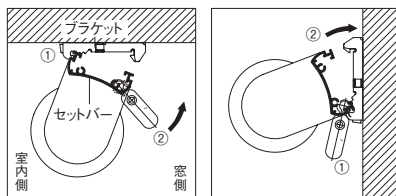

▲天井付け

▲正面付け

### 3.本体の取外し

- ①ブラケットの解除ボタンを押しながらセットバーを手前に引いてください。
- ②本体を仮止めフックから外してください。

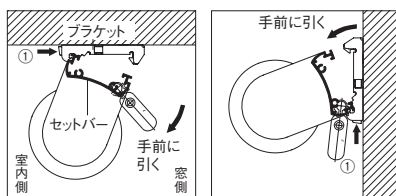

▲天井付け

▲正面付け