

# スマートインテリアシェード ホームタコス ラインドレープ

チャイルド  
セーフティ



LD-7020 デルセ (グレージュ) スラット幅100mm

## コンセント仕様



## バッテリー仕様



スマートフォンやリモコンで簡単に操作できる電動のタテ型ブラインド。大きな窓や複数ある窓・高窓におすすめ。



### POINT

さまざまな場所に設置できる、2種類の電源仕様。

#### ●コンセント仕様

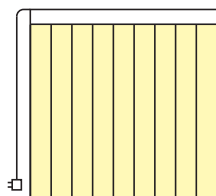

コンセントから電気を供給します。電源プラグをコンセントに差し込むだけで使用できます。

#### 複数台の設置に便利な「電源分岐ジョイント」。

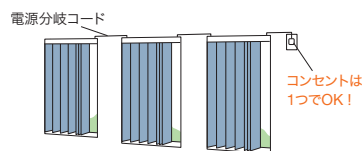

製品どうしを電源分岐コードで接続することで、コンセント(電源)を1つにまとめることができます。最大10台まで接続できます。

#### ●バッテリー仕様

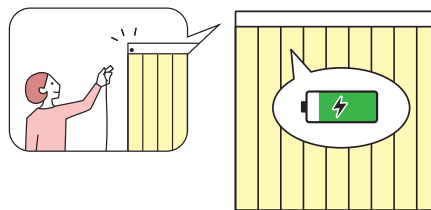

製品本体にバッテリーを搭載し、「充電ケーブル」で充電して使用します。窓の近くにコンセントがない場合に便利です。充電頻度が少ない「スマホ操作」「RFリモコン操作」がおすすめ。1回の満充電(約3時間)で約3ヶ月※使用できます。

※製品幅1800mm×製品高さ1800mm、RFリモコン操作、1日1回の開閉操作を行った場合。

### POINT

スマートフォンやリモコンでラクラク操作。4つの操作方法から選べます。



・スマホ操作



・RFリモコン操作  
・赤外線リモコン操作



・スイッチ操作

### POINT

意匠性・施工性の高い仕様。

■ すっきりコンパクト、施工も簡単。複雑な配線工事は不要です。

受光部やコントローラ(制御装置)は製品本体に内蔵されているため、壁に取付ける手間もなく、見た目すっきり。

■ 大開口の窓に便利な「2連取付仕様(オプション)」。

片開きの製品を2台並べて、両開きのように取付ける場合におすすめです。左右の製品は、別々にも一斉にも操作が可能。また、左右の製品サイズはそれぞれ指定ができるので、さまざまな窓に対応できます。

# 製作可能寸法

\* 幅は5mm単位、高さは10mm単位での製作になります。

[単位：mm]

※天井付け(直付け)はできません。

電源仕様	コンセント仕様		バッテリー仕様	
操作方法	①スマホ操作 ②RFリモコン操作 ③赤外線リモコン操作 ④スイッチ操作		①スマホ操作 ②RFリモコン操作 ③赤外線リモコン操作	
納まり	片開き・両開き(両納まり)		片開き・両開き(両納まり)	
スラット幅	80mm	100mm	80mm	100mm
製品幅	600~3000	600~4000	1000~3000	1000~4000
製品高さ	400~4000		400~2800	
最大面積	12m <sup>2</sup>		11.2m <sup>2</sup>	

※スラットによって製作可能寸法が異なります。ご注文の際は必ずサンプル帳のスラット紹介ページ「ラインドレープ価格表(コード操作)」をご確認ください。

※コンセント仕様：オプション「電源分岐ジョイント」は、製品幅700mm以上での製作。

※バッテリー仕様：高窓、カーテン等とのダブル使いの内側など、高温になる場所では使用できません。

※製品幅が大きい場合は、エレベーターや廊下などの運搬経路をあらかじめご確認ください。

## 電動部仕様

定格電圧	AC100V±10% 50/60Hz
消費電力	10W
使用温度	0°C~50°C(結露なきこと)*1
待機電力	0.5W以下*2

\*1 バッテリー仕様の場合、10°C~50°C。

\*2 待機電力は実測値であり、保証値ではありません。

## 製品重量

※下記は計算式のため、実際の重量と誤差が生じる場合があります。目安としてご使用ください。

電源仕様	製品重量(kg)
コンセント仕様	(製品幅×1.8) + (製品幅×製品高さ×1.5×スラットm <sup>2</sup> 重量) + 1.0
バッテリー仕様	(製品幅×1.8) + (製品幅×製品高さ×1.5×スラットm <sup>2</sup> 重量) + 1.2

※計算式の製品幅、製品高さの数値はメートル(m)単位で計算してください。  
※スラットm<sup>2</sup>重量については、下表「対応スラット一覧」をご覧ください。

## 対応スラット一覧

※青字のNo.のスラットは洗濯機で洗うことができます。

カテゴリ	スラットNo. (LD-)	スラット名	スラット幅 (mm)	スラットm <sup>2</sup> 重量目安 (kg/m <sup>2</sup> )
カーティム&イト	7001~7004	セイラス	100	0.25
	7005~7006	ランバル	80・100	0.20
	7007~7009	ヴェルタ	80・100	0.20
	7010~7011	セーヌ	80・100	0.20
スロク&アン	7012~7013	ヒラハ	100	0.25
	7014~7015	オーガスタ	80・100	0.25
	7016~7017	ノエル	80・100	0.20
フィールクリア	7018~7019	リュース	100	0.35
	7020~7021	テルセ遮光	80・100	0.50
	7022~7024	ティンバル遮光	80・100	0.50
	7025~7026	ゼブラノ遮光	80・100	0.50
	7027~7028	ハンプトン	100	0.70
無地	7101~7124	ミスト	80・100	0.25
	7131~7142	ミスト遮熱	80・100	0.25
	7151~7174	ライフ	80・100	0.25
	7181~7204	ビブレ	80・100	0.25
	7211~7234	マカロンラテ	80・100	0.30
	7241~7249	マカロンラテ遮熱	80・100	0.30
	7251~7255	シャイニー遮熱	80・100	0.25
7256~7258	デイズ遮熱	80・100	0.25	
無地	7259~7262	デイズ	80・100	0.25
	7263~7268	ブライト	80・100	0.20
	7269~7274	ジョルノ	80・100	0.30
	7275~7279	リンネル	80・100	0.35
	7280~7281	リンド	80・100	0.35
	7401~7420	ピアット遮光	80・100	0.35
遮光	7421~7440	ライフ遮光	80・100	0.50
	7441~7460	ビブレ遮光	80・100	0.30
	7461~7466	ルフト遮光	80・100	0.35
	7467~7470	ニーマ遮光	80・100	0.30
	7471~7473	ヴェルタ遮光	80・100	0.45
	7474~7476	アジェント遮光	80・100	0.45
レース	7477~7491	ミント	80・100	0.50
	7492~7496	ミント遮熱	80・100	0.80
	7601~7603	マタン遮熱	80・100	0.25
	7604~7606	ジュルネ遮熱	80・100	0.20
	7607~7611	フィラレ遮熱	100	0.20
	7612~7614	リノレ	100	0.20
7621~7635	エール	100	0.15	

## 納まり

	左納まり	右納まり
片開き		
両開き(両納まり)		

製品・スラット

ラインドレープ

アンサンブル

ツェアーウェイ

木製

傾斜窓

カーブ

ホームタコス(電動)  
ラインドレープ

ホームタコス(電動)  
ペリアンサンブル

木製

ホームタコス(電動)

オリジナル  
カラーコーディネート

オプション

採寸・発注・取付け

## 構造と部品

※製品高さは、取付けブラケット上端（正面付け補助金具は含まない）からバランスウェイト下端までの寸法となります。

[単位：mm]

※天井付け（直付け）はできません。

\*「スラット（ドレープ）の重なり寸法」は約15mmとなります。

### コンセント仕様

\*図は電源コード⑪の出る位置が右側の場合（左右指定可）。

### 持出し受光部 〈オプション〉⑫

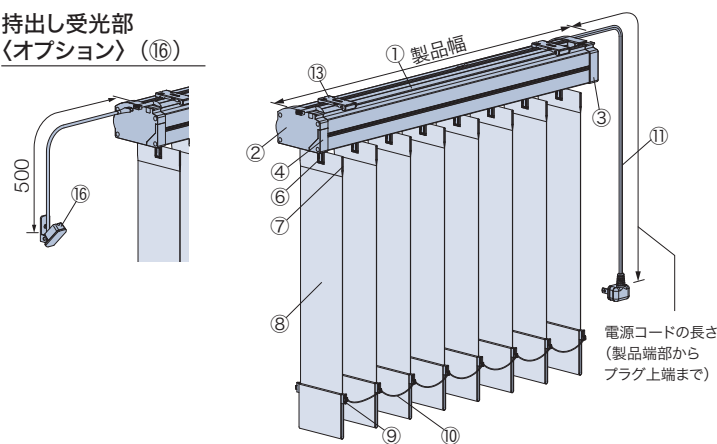

### 電源コード⑪

・コードの長さは0.5m、1m、2m、3m、5mから選べます。ご指定がない場合は、3mとなります。

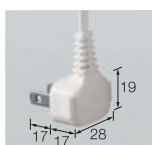

### バッテリー仕様

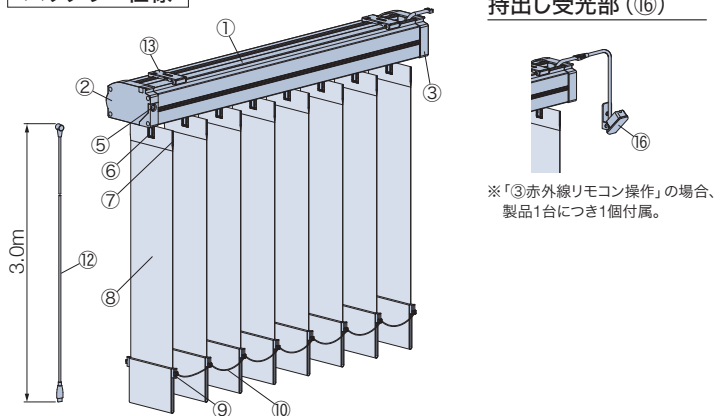

### 充電ケーブル⑫

・長さ3m (Type-Cのアダプター※に対応)  
※USB Power Delivery規格に対応し、DC20V出力可能な45W以上のアダプターを使用してください。  
上記仕様以外のアダプターを使用すると製品の充電ができません。  
・製品1台につき1本付属。

製品使用時



充電時 (充電ケーブル付き)



### ACアダプター〈オプション〉⑬

充電ケーブル (Type-C) をコンセントに接続して製品を充電する際に使用します。

- ・USB Power Delivery規格対応
- ・DC20V出力対応
- ・45W

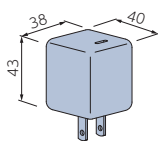

### 補助ボタン〈オプション〉⑭

充電コネクタに手が届きにくい場合に使用します。充電ケーブルの根元を引っ掛け、充電コネクタの接続を補助します。

- ・長さ：0.8m、1.2m

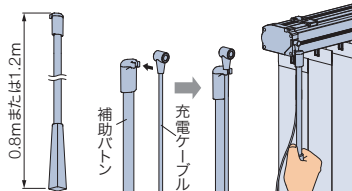

### 側面図

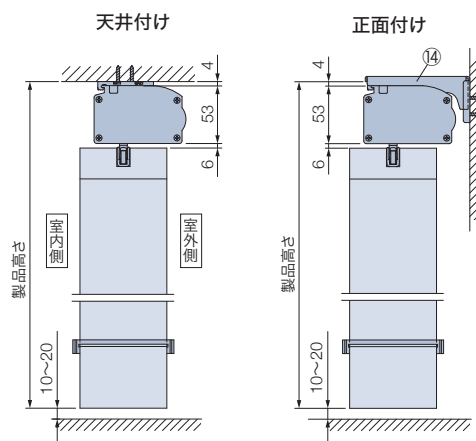

### 取付けブラケット⑬

\*付属取付ビス：φ3.5×16

天井付け

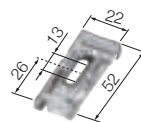

正面付け (80・100mm幅共通)

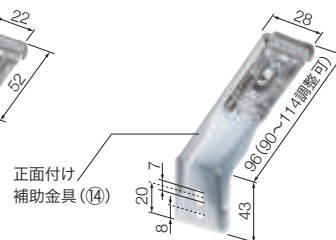

付属個数

製品幅	個数	製品幅	個数
600~1000	2個	2005~3000	4個
1005~2000	3個	3005~4000	5個

### ワイヤークランプ⑮

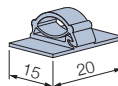

コード類を固定する部品  
\*製品1台につき、3個付属。

部品名	カラー
① ハンガーレール	3色
② チルトケース	①と同系色
③ ドライブケース	①と同系色
④ 受光部	
⑤ 充電コネクタ	
⑥ ランナー	①と同系色
⑦ スラットハンガー	クリアー
⑧ スラット	
⑨ バランスウェイト	スラットによって異なります。
⑩ ボトムコード	スラットと同系色
⑪ 電源コード	ホワイト、ブラック
⑫ 充電ケーブル	ブラック
⑬ 取付けブラケット	
⑭ 正面付け補助金具	①と同系色
⑮ ワイヤークランプ	乳白色
⑯ 持出し受光部	ホワイト、ブラック
⑰ ACアダプター〈オプション〉	ブラック
⑱ 補助ボタン〈オプション〉	マットホワイト

## 構造と部品

[単位: mm]

**バランスウェイト** 下記から選べます。ご指定がない場合は、「巻き込みウェイト」になります。 ※下表のスラットは「挟み込みウェイト」のみとなります。

### 巻き込みウェイト



±20mm程度、  
製品の高さ調整が可能。  
※( )はスラット幅80mm

### 袋縫いウェイト

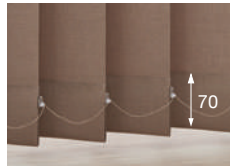

バランスウェイトが  
きれいに納まります。

### 袋縫いシンプルウェイト

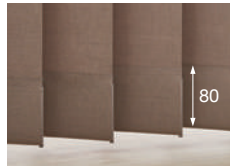

ボトムコードがなく  
すっきりとしたウェイトです。  
※スラット幅100mmのみ対応

### 挟み込みウェイト\*



±10mm程度、  
製品の高さ調整が可能。

### \*「挟み込みウェイト」対象スラット

スラットNo. (LD-)	スラット名
7018~7019	リュース
7020~7021	デルセ遮光
7022~7024	ティンパル遮光
7025~7026	ゼブラノ遮光
7027~7028	ハンプトン
7477~7491	ミント
7492~7496	ミント遮熱

\*バランスウェイトはスラットと同系色。

「ボトムコード付き」、「ボトムコードなし」が選べます。ご指定がない場合は、「ボトムコード付き」になります。

### ボトムコード付き



### ボトムコードなし



※「袋縫いシンプルウェイト」は、「ボトムコードなし」のみとなります。

## 電源コード・充電コネクタ・受光部の位置

### コンセント仕様

電源コードの出る位置は、左右どちらでもご指定できます。  
受光部の位置は、必ず製品の左側になります。

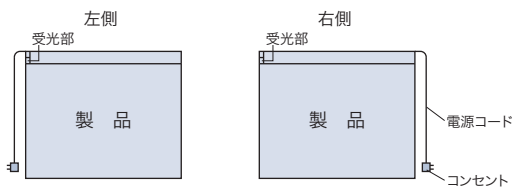

\* 持出し受光部の出る位置は、必ず製品の左側になります。  
「持出し受光部延長コード」を使用することで  
受光部の位置を右側にも可能です(最大9m延長可)。

### バッテリー仕様

充電コネクタの位置は、必ず製品の左側になります。  
持出し受光部の出る位置は、必ず製品の右側になります。  
※赤外線受光部はレールに内蔵されておりませんので、持出し受光部を使用してください。

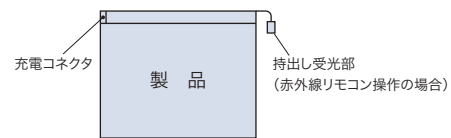

\* 持出し受光部は、「持出し受光部延長コード」を使用することで  
受光部の位置を左側にも可能です(最大9m延長可)。

## 製品幅とスラット端部寸法

[単位: mm]

### 片開き

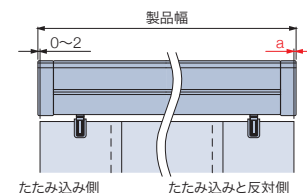

たたみ込み側      たたみ込みと反対側

スラット幅	製品幅	a寸法
80mm	600~1795	0~2
	1800~2695	5~7
	2700~3000	9~11
100mm	600~4000	0~2

### 両開き

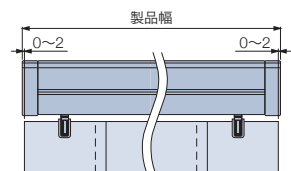

## 部品色

部品色は3色から選べます。ご指定がない場合は、マットホワイト [No.125] になります。

### コンセント仕様



マットホワイト [No.125]



ダークブラウン [No.667]



ブラック [No.5]

### バッテリー仕様



マットホワイト [No.125]



ダークブラウン [No.667]



ブラック [No.5]

### 電源コード



ホワイト



ブラック

電源コードの色は  
2色から選べます。  
ご指定がない場合は、  
ホワイトになります。

### 持出し受光部



ホワイト



ブラック

持出し受光部の色は  
2色から選べます。  
ご指定がない場合は、  
ホワイトになります。

## 納まり寸法目安

※製品高さは、取付けブラケット上端（正面付け補助金具は含まない）からバランスウェイト下端までの寸法となります。

[単位：mm]

### 天井付け

### 天井付け（カーテンボックス内への取付け）

### 正面付け

\*取付けブラケットのセット位置を変えることで調整できます。

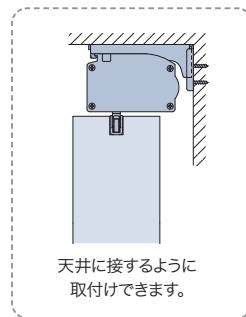
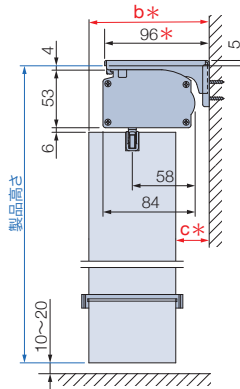
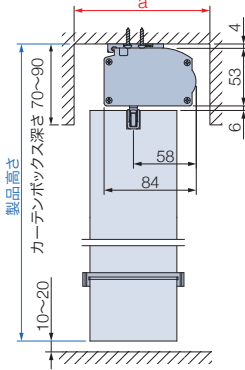
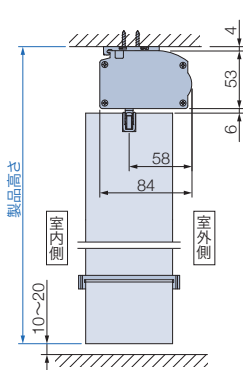

スラット幅	80mm	100mm
納まり	80mm	100mm
a寸法	125以上	135以上
b寸法	110	120
c寸法	31	21

## たたみしろ寸法目安

※製品の構造上、スラットをたたみ込んだ際、スラットは製品端部までたたみ込まれません。  
※寸法は計算値のため、実際の寸法と多少異なる場合があります。目安としてご使用ください。



### 納まり寸法計算ツール



たたみしろ寸法・窓枠の内側にたたみしろを残さない場合の製品幅を簡単に確認できます。

[単位：mm]

納まり	スラット幅	製品幅				
		900	1800	2700	3600	4000
片開き	80mm	167	267	367	—	—
	100mm	156	234	312	391	425
両開き（両納まり）	80mm	118	169	220	—	—
	100mm	118	158	197	237	254

## オプション

### 電源分岐ジョイント

※コンセント仕様のみ対応

1つの電源(コンセント)から電源を分岐して、隣接する複数台の製品へ電源を供給できます。最大10台まで接続可能です。製品間の距離(A)は2000mmまで対応可能です。

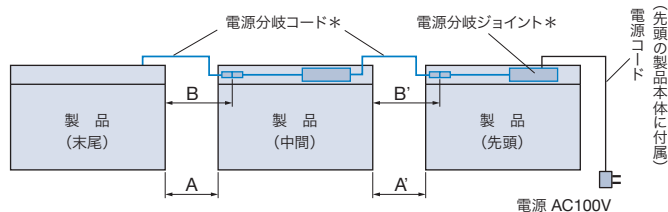

\*電源分岐ジョイントを選択すると製品本体に付属。

#### 電源分岐コードの色

ホワイト・ブラックの2色から選べます。  
ご指定がない場合は、ホワイトになります。  
※電源分岐ジョイントの色はホワイトのみ。

#### 価格：2,500円/台

※製品本体と同時にご注文ください。  
※製品幅695mm以下は対応しません。  
※先頭・中間・末尾は同価格です。

#### 電源分岐コードの長さの目安

製品間の距離(A)	電源分岐コードの長さ(B)
30mm以下	0.2m
500mm以下	0.7m
1000mm以下	1.2m
2000mm以下	2.2m

①接続するすべての製品の位置関係（先頭・中間・末尾）をご指定ください。

- ・製品2台を接続する場合  
「先頭1台・末尾1台」が必要です。
- ・製品3台以上を接続する場合  
「先頭1台・中間1～8台・末尾1台」が必要です。

②電源コードと電源分岐コードの出る位置をご指定ください。室内側から見て右側・左側を選べますが、接続する製品はすべて左右を統一してください。

③中間・末尾の製品は、左表のように製品間の距離(A)を目安に電源分岐コードの長さ(B)を0.2m、0.7m、1.2m、2.2mからご指定ください。

また、壁などの色を考慮して、電源分岐コードの色（ホワイト・ブラック）をご指定ください。  
ご指定がない場合は、ホワイトになります。

※コードを取り回す場合は、製品間の距離に必要な長さを加算して、電源分岐コードの長さをご指定ください。



# オプション

## デザインオプション

・ ナチュラルウッドバランス (P.125)

## 大開口の窓に対応

・ 2連取付仕様 (P.116)

## 価格

※表示価格は消費税を含まないメーカー希望小売価格(本体価格)です。

60～64ページの「操作方法の種類」をご確認のうえ、算出してください。

価格表に掲載している製品本体価格とは別に物流諸経費を申し受けます。

### ■コンセント仕様

ラインドレープ (コード操作) 製品本体価格※1	+	電動部価格 ①スマホ操作 : 90,000円 ②RFリモコン操作 : 90,000円 ③赤外線リモコン操作 : 80,000円	+	リモコン 価格※2	+	IoTアダプタ 価格※3 (①スマホ操作のみ)	+	持出し受光部 価格※4	+	その他部品 価格※4
--------------------------------	---	--	---	--------------	---	-------------------------------	---	----------------	---	---------------

\*赤で囲んだ部分は必ず必要となります。

※1 「ラインドレープ」製品本体価格は、サンプル帳「スラット紹介ページ」の価格表をご覧ください。

※2 リモコン価格は製品本体価格には含まれませんので、必要な操作のリモコン価格を加算してください。

※3 IoTアダプタ価格は製品本体価格には含まれませんので、必要な個数分価格を加算してください。

※4 持出し受光部・その他部品が必要な場合は、下表から選んで価格を加算してください。

④スイッチ操作について詳しくは「ホームタコス カタログ」をご覧ください。



### ■バッテリー仕様

ラインドレープ (コード操作) 製品本体価格※1	+	電動部価格 ①スマホ操作 : 120,000円 ②RFリモコン操作 : 120,000円 ③赤外線リモコン操作 : 110,000円	+	リモコン 価格※2	+	IoTアダプタ 価格※3 (①スマホ操作のみ)	+	持出し受光部 価格※4	+	その他部品 価格※5
--------------------------------	---	---	---	--------------	---	-------------------------------	---	----------------	---	---------------

\*赤で囲んだ部分は必ず必要となります。

※1 「ラインドレープ」製品本体価格は、サンプル帳「スラット紹介ページ」の価格表をご覧ください。

※2 リモコン価格は製品本体価格には含まれませんので、必要な操作のリモコン価格を加算してください。

※3 IoTアダプタ価格は製品本体価格には含まれませんので、必要な個数分価格を加算してください。

※4 持出し受光部は、「③赤外線リモコン操作」の場合は製品1台につき1個付属します。

「①スマホ操作」「②RFリモコン操作」で赤外線リモコンを使用する場合は、別途手配が必要になるので価格を加算してください。

※5 その他部品が必要な場合は、下表から選んで価格を加算してください。

### ■リモコン (P.62)

※製品本体には含まれません。

RFリモコン(ホワイト・ブラック)	15,000円/個	リモコンホルダーは付属していません。
赤外線リモコン(ホワイト・ブラック)	5,000円/個	
リモコンホルダー(ホワイト・ブラック)	500円/個	リモコンを壁に設置する場合に使用。

### ■IoTアダプタ (P.61)

IoTアダプタ(ホワイト・ブラック)	49,000円/個	「①スマホ操作」の場合、別途手配が必要です。 製品4台につき、1個必要です(製品からIoTアダプタまで20m以内)。
--------------------	-----------	---

### ■持出し受光部 (P.63)

持出し受光部(コード長0.5m)	3,000円/個	コンセント仕様で製品本体の受光部がカーテンボックスなどで隠れてしまう場合や、バッテリー仕様で赤外線リモコンを併用する場合に使用(ホワイト・ブラック)。 ※バッテリー仕様「③赤外線リモコン操作」の場合、製品1台につき1個付属。
持出し受光部延長コード(1m)	1,800円/本	持出し受光部(0.5mコード付き)と製品本体の間を延長する場合に使用(ホワイト・ブラック)。 ※最大9m延長できます。
持出し受光部延長コード(3m)	2,670円/本	

### ■その他部品

ワイヤークランプ (P.68)	90円/個	コード類を固定する補助部品(乳白色)。製品1台につき3個付属しています。
-----------------	-------	--------------------------------------

### ■オプション

※下記以外については、オプションページをご覧ください。

コンセント仕様	電源分岐ジョイント (P.70)	2,500円/台	製品どうしを電源分岐コードで接続し、コンセント(電源)を1つにまとめることができる仕様。
	ACアダプター (P.68)	7,500円/個	充電ケーブル(Type-C)をコンセントに接続して製品を充電する際に必要(ブラック)。
バッテリー仕様	補助ボタン(0.8m) (P.68)	2,500円/本	充電コネクタに手が届きにくい場合に使用(マットホワイト)。
	補助ボタン(1.2m) (P.68)		