

対応生地一覧

※青字のNo.の生地は洗濯機で洗うことができます。

カテゴリー	生地 No. (RS-)	生地名	透過性	手前生地のみ
ポタニカル	8001	ヴィラ	A	—
	8004	リモーネ	A	—
	8005	ガーデン	A	—
	8006~8007	サラサ	A	—
	8013~8014	ハーバル	A	—
ノルディック	8019	ピトレ	A	—
	8020	トラータ	A	—
	8023~8024	ノエル	A	●
	8025	コトリ	A	●
	8027	リズム	A	●
	8028~8030	ボルク	A	—
	8031~8033	ピカロ	A	—
	8034	ミミン	A	—
	8035	コパン	A	●
	8036	セイルホワイト	A	●
インダストリアル	8041~8042	ロンプス *	A B	—
	8043~8044	ノッカ	A	—
	8045~8046	ワイス	A	—
	8047~8048	ブリクス *	A B	—
	8049~8050	コルダ	A	—
ソーホースタイル	8053~8055	アドレ	A	—
	8056~8057	リリア	A	—
	8058~8063	ブライト	A	—
	8064~8066	ヴェルタ *	A B	—
	8067~8069	セーヌ	A	—
和	8081~8083	ククリ	A	—

カテゴリー	生地 No. (RS-)	生地名	透過性	手前生地のみ	
無地	8201~8240	ライフ (ウォッシュャブル)	A	—	
	8701~8740	ライフ (非ウォッシュャブル)	A	—	
	8251~8290	エプリ (ウォッシュャブル)	A	—	
	8751~8790	エプリ (非ウォッシュャブル)	A	—	
	8291~8320	マカロン (ウォッシュャブル)	A	●	
	8791~8820	マカロン (非ウォッシュャブル)	A	●	
	8321~8323	シャイニー	A	●	
	8327~8329	デイズ遮熱	A	—	
	8330~8333	デイズクリア	A	—	
	8334~8339	デイズ	A	—	
	8340~8345	エコノクターン	B	—	
	8346~8351	ボルテII	A	—	
	8352~8357	プーロ	A	—	
	レース	8601~8603	マタン遮熱	B	—
		8604~8606	ジュルネ遮熱	C	—
8607~8608		ラナイ遮熱	B	—	
8609~8610		プレリ遮熱	C	—	
8611~8612		シフォンクリア	C	—	
8613~8616		シフォン	C	—	
8617~8619		ネージュ	C	—	
8620~8621		ルセット	C	—	
8622~8623		サラサレース	C	—	

ラルクシールド	ダブル	ダブル	ダブル小型	スリット窓	小型	大型	浴室	傾斜窓	ホームタコス電動	ラルクシールド	傾斜窓
---------	-----	-----	-------	-------	----	----	----	-----	----------	---------	-----

構造と部品

※製品高さは、取付けブラケット上端 (正面付け補助金具は含まない) からウェイトバー下端までの寸法となります。

[単位:mm]

プルコード操作

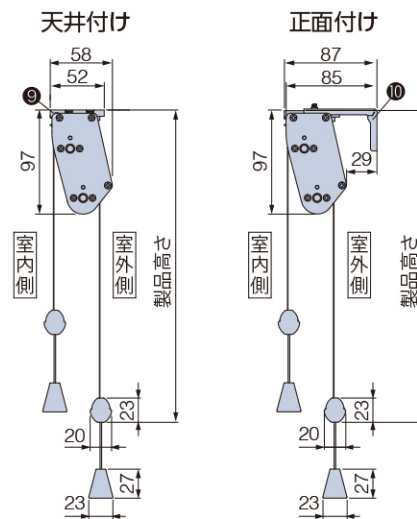
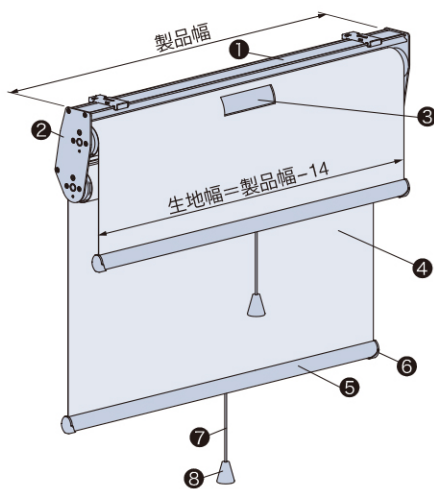

*の手で触る可能性が高い部品は抗菌加工を施しています。

部品名	材質	備考
① フレーム	アルミ押出し形材	オフホワイト、ベージュ、ダークブラウン、ブラック
② 軸受けブラケット	鋼板プレス成形品・樹脂成形品	フレームと同系色
③ 巻取りパイプ	アルミ押出し形材	スプリングモーター等を内蔵。
④ 生地	種類によって組成が異なります。	
⑤ ウェイトバー	アルミ押出し形材	フレームと同系色 サッシュフレームとの衝突音を緩和するウェイトバーダンパーを装着。ウェイトバー露出のみ。
⑥ ウェイトバーキャップ *	樹脂成形品	フレームと同系色
⑦ プルコード *	化学繊維	フレームと同系色 必ずウェイトバーの中央部に付けてください。
⑧ プル *	樹脂成形品	フレームと同系色
⑨ 取付けブラケット	ステンレス鋼板プレス成形品・樹脂成形品	施工性に優れたワンタッチ式。
⑩ 正面付け補助金具	ステンレス鋼板プレス成形品	L字型の持出し金具。取付けブラケットと組み合わせて使用します。

製品仕様	採寸・発注取付け	生地詳細
------	----------	------

取付けブラケット

[単位:mm]

天井付け

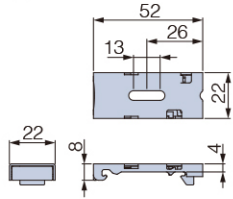

正面付け

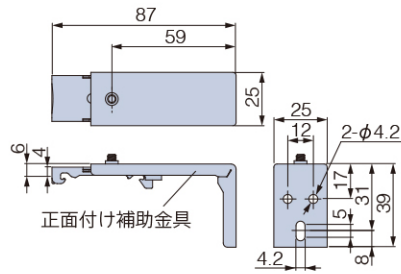

付属個数:2個

製品幅と生地幅寸法

[単位:mm]



プルコードの長さ

[単位:mm]

プルコード操作

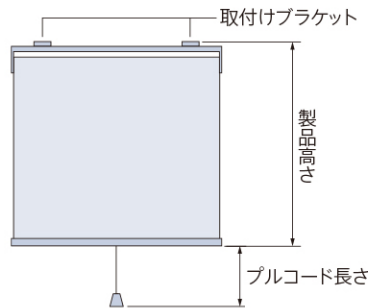

プルコードの長さ=300mm

※プルコードの長さは、10mm単位で指定することもできます。

製品重量

※下記は計算式のため、実際の重量と誤差が生じる場合があります。目安としてご使用ください。

$$(\text{製品幅} \times 1.5) + 0.8 + \{\text{製品幅} \times \text{製品高さ} \times (\text{室内側生地} \text{m}^2 \text{重量} + \text{室外側生地} \text{m}^2 \text{重量})\} \text{ (kg)}$$

※計算式の製品幅、製品高さの数値はメートル (m) 単位で計算してください。
 ※生地m²重量については、468～471ページの「生地詳細一覧」をご覧ください。

カーテンボックスに取付ける場合の寸法

[単位:mm]

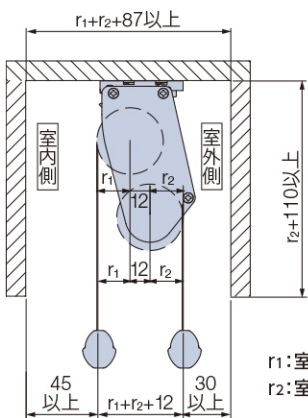

r1:室内側の生地の巻取り半径寸法
 r2:室外側の生地の巻取り半径寸法

生地の巻取り径寸法

ラルク 小型と同様です。
 詳しくは326ページをご覧ください。

※室外側の生地には、設定した高さで生地を止めることができるリミットストッパーが付いています。
 より室外側に寄せて取付けたい場合は、室外側の生地が上まで巻き上がりきらないようにリミットストッパーを設定すると、巻き上がる際にウェイトバーが壁にぶつかりにくくなります。

部品色

部品色（フレーム、軸受けブラケット、ウェイトバー、プルコード、プルの色）は4色から選べます。

ご指定がない場合は、オフホワイト [No.13] になります。

※室内側（手前）の生地と室外側（奥）の生地の部品色（ウェイトバー、プルコード、プルの色）は同じ色になります。

プルコード操作



オフホワイト [No.13]

ベージュ [No.123]

ダークブラウン [No.667]

ブラック [No.5]

ウェイトバー



ウェイトバーが露出しています。

「ウェイトバー露出」になります。

生地がウォッシュャブルの場合でも「ウェイトバー露出」になります。

オプション

■ナチュラルウッドバランス (413ページ)

■木目ウェイトバー (418ページ)

■プルハンドル (420ページ)

操作方法

*製品に添付の取扱説明書をご覧ください。

■プルコード操作 室内側（手前）と室外側（奥）の生地を個別に操作できます。

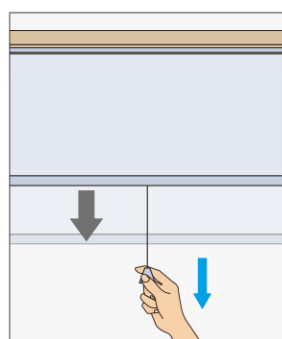

降ろすとき▼

プルコードを真下に引いて、手を放すとその位置で止まります。

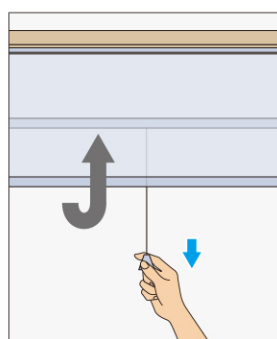

上げるとき▲

プルコードを真下に少し引いてから手を放すと、ゆっくりと巻き上がります。

途中で止めたい場合は、再び真下に少し引くと止まります。

価格

※表示価格は消費税を含まないメーカー希望小売価格（本体価格）です。

各生地（室内側・室外側）のラルクシールド製品本体価格の合計 × 0.8

※ラルクシールド製品本体価格は、生地紹介ページの価格表をご覧ください。

室内側（手前）の生地・室外側（奥）の生地とも同じ製品サイズでそれぞれ算出してください。

価格表に掲載している製品本体価格とは別に物流諸経費を申し受けます。

例) 製品サイズ 幅1200mm×高さ1500mmの場合

室内側（手前）の生地 RS-8751 エプリ（非ウォッシュャブル）

ラルクシールド製品本体価格 22,700円

室外側（奥）の生地 RS-8613 シフォン

ラルクシールド製品本体価格 27,900円

(22,700円+27,900円) × 0.8 = 40,480円

ラルクシールド

ダブル
ダブル
ダブル小型

スリット窓

小型

大型

浴室

傾斜窓

ホーム
タコス
電動
ラルクシールド
傾斜窓

電動大型

遮光モヘア
ガイドレール

ロールアップ

タペストリー

パネル
スクリーン

オリジナル

オプション

製品仕様

採寸・発注
取付け

生地詳細