

ラルク 浴室



RS-1313 ブーロ (ホワイト)

ブルコード
操作

チェーン
操作

機構部がさびにくい、
耐水仕様のロールスクリーン。
バスルームなどの水まわりでも安心です。

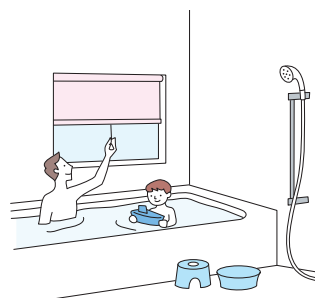

POINT

タイル地にも取付けできる「テンションバー〈オプション〉」。

浴室がタイル地の場合でも、ネジを使わず、
つばる力で簡単に製品を取付けることができます。
窓を覆うように取付ける正面付けにも対応。

天井付け



正面付け



製作可能寸法

* 幅は5mm単位、高さは10mm単位での製作になります。

[単位: mm]

操作方法	ブルコード操作	チェーン操作
製品幅	300~2000	250~2000
製品高さ	300~2300	
最大面積	4m ²	
幅: 高さの比率	1:3 以下	1:8 以下

製品重量

* 下記は計算式のため、実際の重量と誤差が生じる場合があります。目安としてご使用ください。

(製品幅×1.0) + 0.5 + (製品幅×製品高さ×生地m²重量) [kg]

* 計算式の製品幅、製品高さの数値はメートル (m) 単位で計算してください。

* 生地m²重量については、下表「対応生地一覧」をご覧ください。

対応生地一覧

* 青字のNo.の生地は洗濯機で洗うことができます。

カテゴリー	生地 No. (RS-)	生地名	生地m ² 重量目安 (kg/m ²)
無地	1313~1318	ブーロ	0.25
遮光	1511~1525	ミント	0.50

注意

ラルク 浴室の対応生地はJIS Z 2911 かび抵抗性試験による試験の結果、優れたかび抵抗性を有していることを確認していますが、使用環境や生地に付着した汚れ (人体の脂、石鹸の泡など) により、かびが発生する場合があります。
メンテナンスやご使用については、142ページをご覧ください。

構造と部品

※製品高さは、取付けブラケット上端からウェイトバー下端までの寸法となります。

[単位: mm]

■プルコード操作

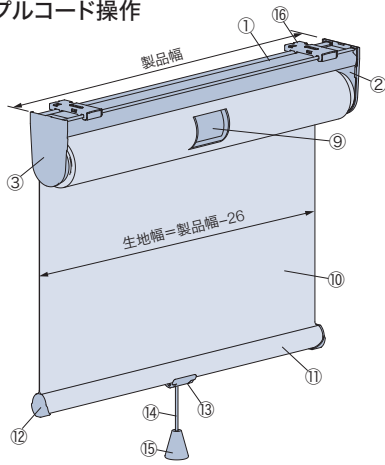

天井付け

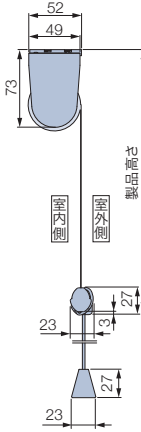

正面付け

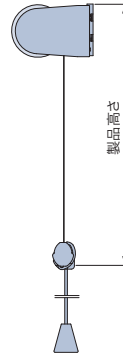

取付けブラケット (16) *付属取付ビス: φ3.5×16

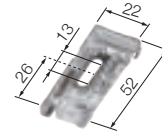

付属個数

製品幅	個数
250～1500	2個
1505～2000	3個

テンションバー〈オプション〉使用時

正面付け

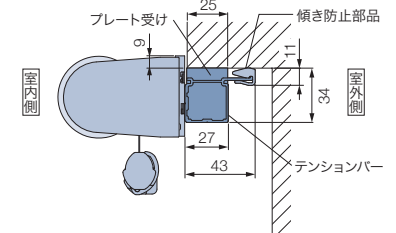

※取付けの際は、必ず付属の「傾き防止部品」を使用してください。

天井付け

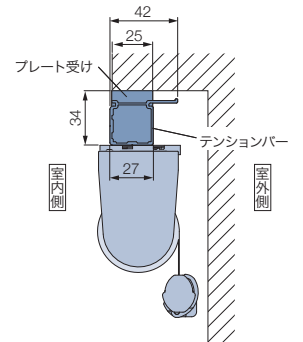

■チェーン操作

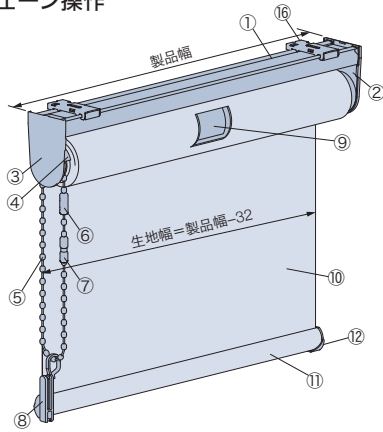

天井付け

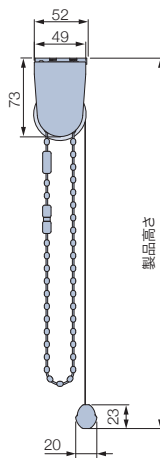

正面付け

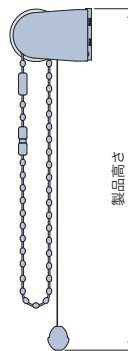

部品名	カラー
① フレーム	2色
② サイドブラケット	①と同系色
③ サイドブラケットカバー	①と同系色
④ 操作部	①と同系色
⑤ 操作チェーン	①と同系色
⑥ コネクター	①と同系色
⑦ セーフティコネクター	①と同系色
⑧ コードクリップ	クリアー

部品名	カラー
⑨ 巻取りパイプ	
⑩ 生地	
⑪ ウェイトバー	①と同系色
⑫ ウェイトバーキャップ	①と同系色
⑬ プルコードサポート	クリアー
⑭ プルコード	①と同系色
⑮ プル	①と同系色
⑯ 取付けブラケット	

製品幅と生地幅寸法

[単位: mm]

■プルコード操作



■チェーン操作

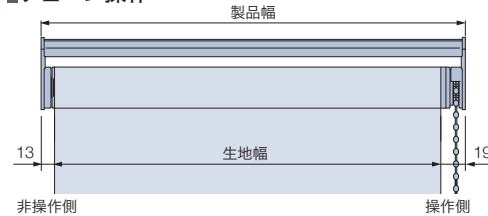

プルコード・操作チェーンの長さ

[単位: mm]

プルコード・操作チェーンの長さは製品高さによって異なります。

■プルコード操作

製品高さ	プルコード長さ
300～1700	300
1710～2000	600
2010～2300	1100

※プルコードの長さは、10mm単位で指定することもできます。

■チェーン操作

製品高さ	操作チェーン長さ
300～800	製品高さ+20
810～1000	700
1010～1200	900
1210～1400	1100
1410～1600	1300
1610～1800	1400
1810～2200	1600
2210～2300	1800

※操作チェーンの長さは、10mm単位で指定することもできます。ただし、左記寸法より短くすることはできません。

【小さなお子さまのいらっしゃるご家庭や施設でのご使用にあたって】
・コードクリップやオプションのマルチチェーンハンガーを使い、危険のないよう手の届かない位置まで操作チェーンをたくし上げてください。

(一層)

製品・生地

ラルクシールド

ダブル

ダブル小型

遮光モヘア
ガイドレール

スリット窓

小型

大型

浴室
耐水

傾斜窓

(電動)

ホームタコス

電動大型
タコスII

ロールアップ

タペストリー

スクリーン

オリジナル

オプション

採寸・発注

取付け

※

納まり寸法目安 ※寸法は計算値のため、実際の寸法とは多少異なる場合があります。目安としてご使用ください。

[単位: mm]

天井付け

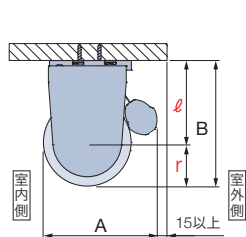

天井付け (カーテンボックス内への取付け)

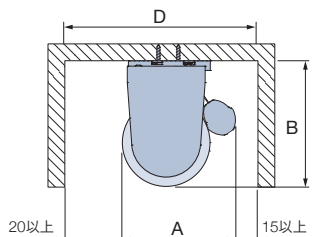

正面付け

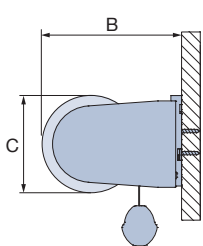

〈参考〉納まり寸法例

製品高さ	r	ℓ	A	B	C	D
500	22	52	59	74	44	94
1000	24	52	62	76	47	97
1500	25	52	64	77	49	99
2000	26	52	66	78	51	101
2300	26	52	67	78	52	102

生地の巻取り半径寸法 (r 寸法) : 巻取り半径寸法=巻取り径÷2

サイドブラケットサイズ (ℓ 寸法) : ブラケット上端から巻取り径中心までの寸法

部品色

部品色は2色から選べます。ご指定がない場合は、マットホワイト [No.125] になります。

■プルコード操作



マットホワイト [No.125]

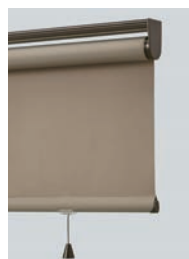

ダークブラウン [No.667]

■チェーン操作



マットホワイト [No.125]



ダークブラウン [No.667]

■ウェイトバーについて

「ウェイトバー袋縫い」のみとなります。



操作方法 *製品に添付の取扱説明書をご覧ください。

■プルコード操作

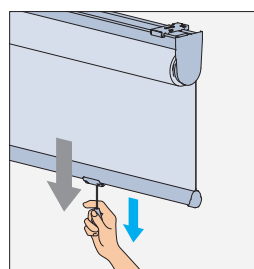

降ろすとき ▼

プルコードを真下に引いて、手を放すとその位置で止まります。

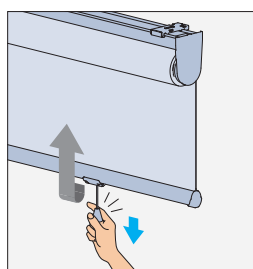

上げるとき ▲

プルコードを真下に少し引いてから手を放すと、ゆっくりと巻き上がります。

途中で止める場合は、再び真下に少し引くと止まります。

*製品幅570mm以上の場合、生地を巻き上げた時の「カチン」という衝撃音を解消する「ソフトフィニッシュ」を搭載。

動画はこちら ▶



■チェーン操作

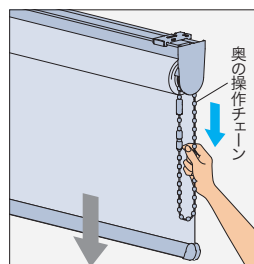

降ろすとき ▼

室外側(奥)の操作チェーンを引き、手を放すとその位置で止まります。

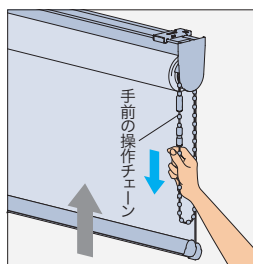

上げるとき ▲

室内側(手前)の操作チェーンを引き、手を放すとその位置で止まります。

オプション

テンションバー (P.130)

浴室がタイル地の場合でも、ネジを使わず、つっぱり力で製品を取付けできます。

■天井付け

テンションバーを枠内に取付けた後、その下に製品本体を取付けます。(テンションバーは正面から見えます。)



カラー：ホワイト
付属部品：プレート受け、両面テープ

■正面付け

テンションバーを枠内に取付けた後、正面に製品本体を取付けます。(テンションバーは製品本体の後ろ側にくるので、正面からは見えません。)

※取付けの際は、必ず付属の「傾き防止部品」を使用してください。



カラー：ホワイト
付属部品：プレート受け、両面テープ、
傾き防止部品

傾き防止部品

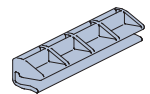

■価格 *5mm単位での製作になります。

テンションバー長さ (mm)	価格
250～1200	6,400円
1205～2000	9,000円

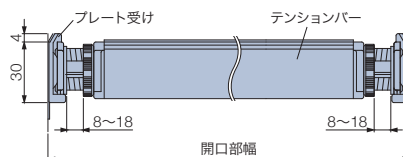

※テンションバー長さは開口部幅から10mm程度引いてください。

注意

- ・中空樹脂枠を使用した窓枠への取付けはおやめください。テンションが強く掛かるため、取付け面の樹脂枠などが破損する場合があります。
- ・凹凸のある壁や、布壁、土壁、砂壁やベニヤなどのザラザラした面、またはフッ素コーティングなどが施してある取付け面には、製品を取付けられませんのでご注意ください。
- ・テンションバーはロールスクリーン取付け専用です。
- ・「ミント (RS-1511～1525)」はテンションバーを使用できないサイズがあります。詳しくは下記「ミント価格表」をご覧ください。

デザインオプション

- ・クリアチェーン (P.124)
- ・プルハンドル/ハンドルフック (P.125)

設置する場所に対応

- ・逆巻使い/生地表裏逆使い (P.128)
- ・ブラケットスペーサー 12L (P.130)

安全性に配慮した

- ・マルチチェーンハンガー (P.127)

価格

※表示価格は消費税を含まないメーカー希望小売価格 (本体価格) です。 [単位:円(税別)]

*幅は5mm単位、高さは10mm単位での製作になります。

価格表に掲載している製品本体価格とは別に物流諸経費を申し受けます。

ブルー RS-1313～1318

高さ (mm)	幅	250	495	805	1205	1605
		～490	～800	～1200	～1600	～2000
300～490		18,200	20,000	23,600	24,500	27,900
500～800		20,600	25,500	31,600	34,000	35,400
810～1200		23,000	27,500	35,000	37,900	39,200
1210～1600		25,500	31,100	38,400	41,800	44,200
1610～2000		27,800	33,000	42,000	46,700	47,900
2010～2300		30,200	35,700	46,400	51,400	52,700

〈ブルコード操作〉

- の範囲 (幅300mm以上)のみ製作可能。
- 製作可能な幅：高さの比率は1：3以下。

〈チェーン操作〉

- 製作可能な幅：高さの比率は1：8以下。
- 緑文字は面積4㎡以下での製作。

* テンションバー(オプション)は左表すべてのサイズで取付け可能。

ミント RS-1511～1525

高さ (mm)	幅	250	495	805	1205	1605
		～490	～800	～1200	～1600	～2000
300～490		19,600	21,700	24,700	26,300	28,600
500～800		22,100	25,800	32,100	34,600	36,800
810～1200		24,600	27,900	36,000	39,100	41,200
1210～1600		27,000	31,700	39,800	43,500	46,800
1610～2000		29,500	33,800	42,700	48,600	51,100
2010～2300		32,700	36,800	47,300	52,600	56,700

〈ブルコード操作〉

- の範囲 (幅300mm以上)のみ製作可能。
- 製作可能な幅：高さの比率は1：3以下。

〈チェーン操作〉

- 製作可能な幅：高さの比率は1：8以下。
- 緑文字は面積4㎡以下での製作。

* テンションバー(オプション)は の範囲のみ取付け可能。