

ラルクシールド



チャイルド
セーフティ



RS-1020 ミモレ

ブルコード
操作

ワンタッチ
チェーン操作

チェーン
操作

チェーン
持出し操作

1枚のスクリーンを上下に開閉することで、採光を自由に調整します。
フラットですっきりとしたフォルムが特長。
豊富なバリエーションからお好きな生地をお選びいただけます。

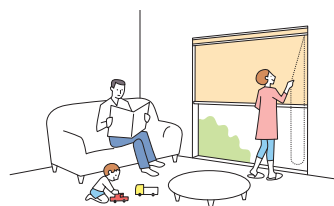

POINT

フレームと巻取りパイプのすき間からの直射光を遮る“シールド”を標準装備！ 汚れも防ぎます。

「ラルクシールド」には、フレームと巻取りパイプのすき間からの気になる直射光を遮る“シールド”が付きま
す。“シールド”は、生地巻取り部に見える、生地裏面や機構部を隠しすっきりと見せる効果もあります。
“シールド”には、製品本体と同じ生地が付いているため、製品との一体感があり、意匠性にも優れています。



ラルクシールド



シールドがない状態



正面付けには「サイドカバー」が付きま
す。シールドと一体化したすっきりとした意匠になります。

POINT

窓のサイズや使用シーンに合わせて選べる操作方法。

動画はこちら ▶



ブルコード操作

- ・コードを引いた分だけ生地が降り、少し引くと自動的に巻き上がります。
- ・腰高窓や小さな窓におすすめです。

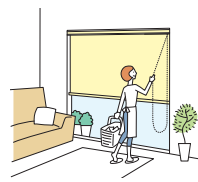

ワンタッチチェーン操作

- ・チェーンを引いた分だけ生地が降り、少し引くと自動的に巻き上がります。
- ・高さのある窓や操作頻度の高い窓におすすめです。

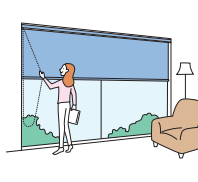

チェーン操作

- ・チェーンを引いた分だけ生地が上下する、分かりやすい操作です。
- ・立ったままで操作ができます。
- ・小窓から大開口窓まで幅広く対応できる製作サイズ。



チェーン持出し操作

- ・チェーンを手前に引いて操作できるので窓の前に家具がある場合に便利。
- ・チェーン操作よりも、窓枠内に設置した時に窓枠と生地とのすき間が少ない仕様です。

POINT

大きなテラス窓から小さな窓まで、お部屋のさまざまな窓に対応。
間仕切りや収納の目隠しなど、多用途に使用できます。



大きな窓に



腰高窓などの小さな窓に

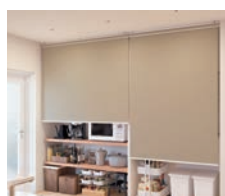

収納の目隠しに



間仕切りに

製作可能寸法

* 幅は5mm単位、高さは10mm単位での製作になります。

[単位: mm]

操作方法	ブルコード操作		ワンタッチ チェーン操作	チェーン操作			チェーン 持出し操作
		広幅対応			広幅対応	竹スダレ	
製品幅	300～2000	2005～2700	320～2000	250～2000	2005～3000	250～2700	250～2000
製品高さ	300～3000		300～3000	300～4500	300～3000	300～2400	300～2500
最大面積	6m ²		6m ²	9m ²		6.48m ²	5m ²
幅:高さの比率	1:4以下		1:4以下	1:8以下		1:4以下	1:8以下

※生地によって製作可能寸法が異なります。ご注文の際は必ずサンプル帳の生地紹介ページ「ラルクシールド価格表」でご確認ください。

製品重量

※下記は計算式のため、実際の重量と誤差が生じる場合があります。目安としてご使用ください。

製品幅 (mm)	製品重量 (kg)
2100 (2300) 以下	(製品幅×1.2) + 0.5 + (製品幅×製品高さ×生地m ² 重量)
2105 (2305) ～2700	(製品幅×1.5) + 0.7 + (製品幅×製品高さ×生地m ² 重量)
2705～3000	(製品幅×1.9) + 1.0 + (製品幅×製品高さ×生地m ² 重量)

※(青字)は、生地がウォッシュャブルの場合。

※各計算式の製品幅、製品高さの数値はメートル (m) 単位で計算してください。

※生地m²重量については、下表「対応生地一覧」をご覧ください。

対応生地一覧

※青字のNo.の生地は洗濯機で洗うことができます。

※1 「ピアンカ」、「フェアII遮光」は、チェーン持出し操作は製作不可。

※2 「竹スダレ」はチェーン操作のみの製作。

カテゴリ	生地 No. (RS-)	生地名	生地m ² 重量目安 (kg/m ²)	広幅対応	
				ブルコード操作	チェーン操作
フィット	1001～1002	セラピア	0.25	—	—
	1003～1004	カナレ	0.15	—	—
	1005～1006	ヒーリス	0.15	—	—
	1007	ヴィラ	0.25	—	—
カーム	1008～1009	ランバル	0.20	—	—
	1010	ピアンカ ※1	0.30	—	—
	1011～1012	リリア	0.20	—	—
	1013～1015	ヴェルタ	0.20	—	—
	1016～1017	セーヌ	0.20	—	—
	1018～1019	ルセット	0.10	—	—
フアン	1020	ミモレ	0.25	—	—
	1021～1022	ボルク	0.25	—	—
	1023～1024	ピカロ	0.25	—	—
	1025	ノッカ	0.25	—	—
スロウ	1026～1027	オーガスタ	0.25	—	—
	1028	ラビ	0.20	—	—
	1029～1030	ノエル	0.20	—	—
	1031	コトリ	0.20	—	—
	1032	リズム	0.20	—	—
フィークリア	1033	ユーカリ	0.35	—	—
	1034～1035	テクスチャ	0.35	—	—
	1036	ベジフル	0.35	—	—
	1037	らぶねこ	0.35	—	—
無地	1101～1124	ミスト	0.25	2.7m	3m
	1131～1142	ミスト遮熱	0.25	2.7m	3m
	1151～1174	ライフ (ウォッシュャブル)	0.25	2.7m	3m
	1751～1774	ライフ (非ウォッシュャブル)	0.25	2.7m	3m
	1181～1204	ビブレ (ウォッシュャブル)	0.25	2.7m	3m
	1781～1804	ビブレ (非ウォッシュャブル)	0.25	2.7m	3m
	1211～1234	マカロンラテ (ウォッシュャブル)	0.30	—	—
	1811～1834	マカロンラテ (非ウォッシュャブル)	0.30	—	—
	1241～1249	マカロンラテ遮熱	0.30	—	—
	1251～1253	フルダル	0.20	—	—
	1254～1259	ブライト	0.20	—	—
	1260～1265	ジョルノ	0.30	—	—
	1266～1270	リンネル	0.35	—	—
	1271	ファーム	0.30	—	—
	1272～1273	リンド	0.35	—	—
1274～1276	ツムギ	0.30	—	—	
1277～1281	シャイニー遮熱	0.25	—	—	
1282～1284	レフレ遮熱	0.35	—	—	
1285～1290	エコククタン遮熱	0.25	2.7m	3m	

カテゴリ	生地 No. (RS-)	生地名	生地m ² 重量目安 (kg/m ²)	広幅対応	
				ブルコード操作	チェーン操作
無地	1291～1293	デイズ遮熱	0.25	2.7m	3m
	1294～1297	デイズ	0.25	2.7m	3m
	1298～1301	デイズ抗アレル	0.25	—	—
	1302～1309	ボルテII	0.25	—	—
	1310～1312	ライフ抗ウイルス	0.25	2.7m	3m
	1313～1318	プーロ	0.25	—	—
	1319～1321	フロスティ	0.35	—	—
	1322～1328	リフイート遮熱	0.50	—	—
	1329～1333	ウインディ遮熱	0.45	—	3m
	1334～1336	ウインディII遮熱	0.50	—	3m
	1337～1341	ウインディ	0.45	—	3m
	1342～1344	ウインディII	0.50	—	3m
	1345～1346	アルファ	0.55	—	3m
	1347～1349	ノートス	0.50	—	—
	遮光	1401～1420	ピアット遮光	0.35	2.7m
1421～1440		ライフ遮光	0.50	—	2.5m
1441～1460		ビブレ遮光	0.30	2.7m	3m
1461～1463		ビブレ遮光抗ウイルス	0.30	2.7m	3m
1464～1469		ルフト遮光	0.35	—	—
1470～1473		リンネル遮光	0.30	—	—
1474～1475		デニムクロス遮光	0.35	—	—
1476～1479		ニーマ遮光	0.30	—	—
1480～1482		オレイカ遮光	0.30	—	—
1483～1487		シルワ遮光	0.30	—	—
1488～1491		シャイニー遮光	0.40	—	—
1492～1494		ヴェルタ遮光	0.45	—	—
1495～1497		アジェント遮光	0.45	—	—
1498～1503		アリスト遮光	0.40	—	—
1504～1506		アネシス遮光	0.35	—	2.7m
1507～1510	グラント遮光	0.55	—	3m	
1511～1525	ミント	0.50	—	—	
1526	フェアII遮光 ※1	0.45	—	3m	
レース	1601～1603	ノータ遮熱	0.15	—	—
	1604～1606	ラナイ遮熱	0.15	—	—
	1607～1609	マタン遮熱	0.25	2.7m	2.7m
	1610～1612	ジュルネ遮熱	0.20	2.7m	2.7m
	1613～1614	プレリ遮熱	0.20	2.7m	2.7m
	1615～1618	シフォン	0.15	—	—
	1619～1620	シフォン抗アレル	0.15	—	—
	1621～1622	ネージュ	0.15	—	—
	1651～1652	ピター	0.30	2.7m	3m
	1653～1654	パーユ	0.30	2.7m	3m
スダレ調・スダレ	1655～1657	ユキミ	0.20	—	—
	1661～1665	竹スダレ 和(なごみ)	0.70	—	2.7m
	1666～1667	竹スダレ 響(ひびき)	0.75	—	2.7m
	1668～1669	竹スダレ 匠(たくみ)	0.70	—	2.7m
	1670～1671	竹スダレ ※2 庵(いおり)	0.80	—	—

(製品) 生地
ラルクシールド
ダブル
ダブル小型
遮光モヘアール
スリット窓
小型
大型
浴室
耐水
傾斜窓
ホームタコス
電動大型
タコスII
ロールアップ
タペストリー
バスゲル
スダレ
オリジナル
オフショ
採寸・発注・取付け

構造と部品

※製品高さは、取付けブラケット上端（正面付け補助金具は含まない）からウェイトバー下端までの寸法となります。

[単位：mm]

■プルコード操作

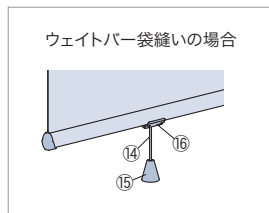
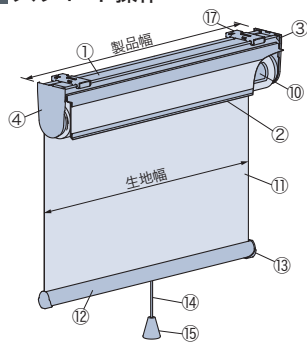

天井付け

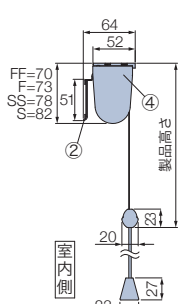

正面付け

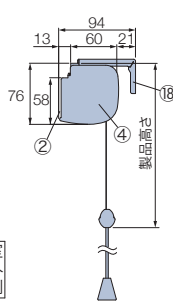

正面付け (シールドなし 正面付け補助金具なし)

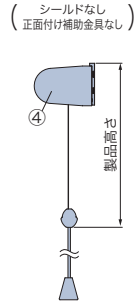

■ワンタッチチェーン操作

■チェーン操作

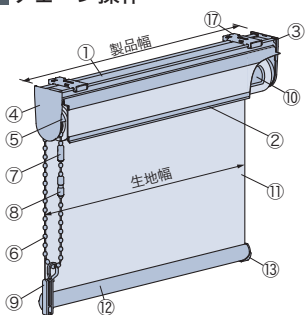

天井付け

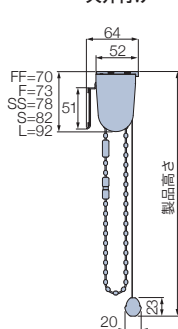

正面付け

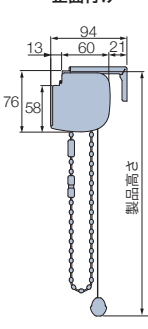

正面付け (シールドなし 正面付け補助金具なし)

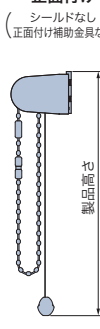

生地が竹スタレの場合 (チェーン操作)

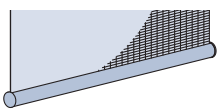

*生地が竹スタレの場合、ウェイトバーは丸型(φ20)になります。

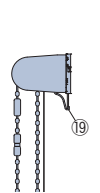
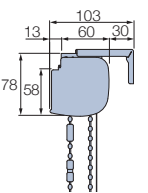
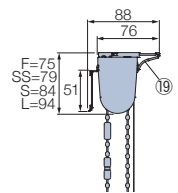

■チェーン持出し操作

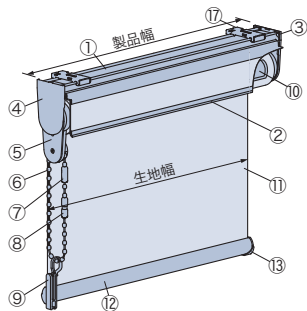

天井付け

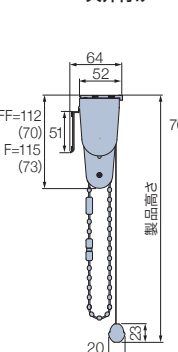

正面付け

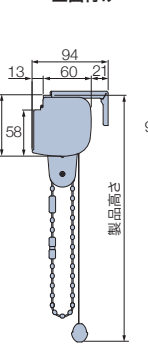

正面付け (シールドなし 正面付け補助金具なし)

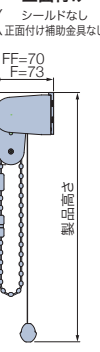

※()は非操作側

取付けブラケット (17)

*付属取付ビス：φ3.5×16

天井付け

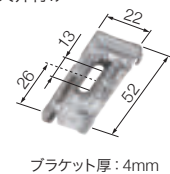

ブラケット厚：4mm

正面付け

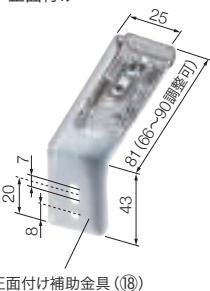

正面付け補助金具 (18)

付属個数

製品幅	個数
250~1500	2個
1505~2500	3個
2505~2950	4個
2955~3000	5個

竹スタレ (RS -1661~1671) の場合

天井付け



ブラケット厚：6mm

正面付け

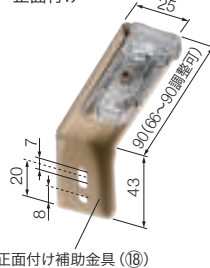

正面付け補助金具 (18)

付属個数

製品幅	個数
250~1000	2個
1005~2000	3個
2005~2700	4個

製品幅と生地幅寸法

[単位: mm]

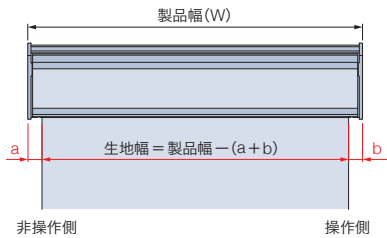

操作方法	a寸法 (非操作側)	b寸法 (操作側)
プルコード操作	13	13
ワンタッチチェーン操作	17	17
チェーン操作	W: 2100 (2300) 以下	13 19 (24)
	W: 2105 (2305) 以上	13 21 (26)
チェーン操作 (竹スグレ)	13	24
チェーン持出し操作	13	14 (19)

※(青字)は生地が「ウォッシュابل」の場合。

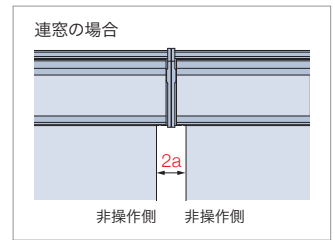

プルコード・操作チェーンの長さ

[単位: mm]

プルコード・操作チェーンの長さは製品高さによって異なります。

■プルコード操作

製品高さ	プルコード長さ
300～1700	300
1710～2000	600
2010～2500	1100
2510～3000	1600

※プルコードの長さは、10mm単位で指定することもできます。

■ワンタッチチェーン操作・チェーン操作・チェーン持出し操作

製品高さ	操作チェーン長さ	製品高さ	操作チェーン長さ
300～800	製品高さ+20	2810～3000	2200
810～1000	700	3010～3200	2400
1010～1200	900	3210～3400	2600
1210～1400	1100	3410～3600	2800
1410～1600	1300	3610～3800	3000
1610～1800	1400	3810～4000	3200
1810～2200	1600	4010～4200	3400
2210～2600	1800	4210～4400	3600
2610～2800	2000	4410～4500	3800

※操作チェーンの長さは、10mm単位で指定することもできます。ただし、上記寸法より短くすることはできません。

・コードクリップやオプションのマルチチェーンハンガーを使い、危険のないよう手の届かない位置まで操作チェーンをたくし上げてください。

納まり寸法目安

※寸法は計算値のため、実際の寸法とは多少異なる場合があります。目安としてご使用ください。

[単位: mm]

天井付け

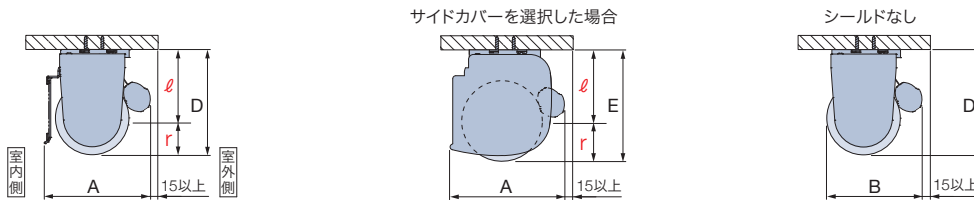

天井付け (カーテンボックス内への取付け)

※チェーン持出し操作は、カーテンボックス深さ120mm以上

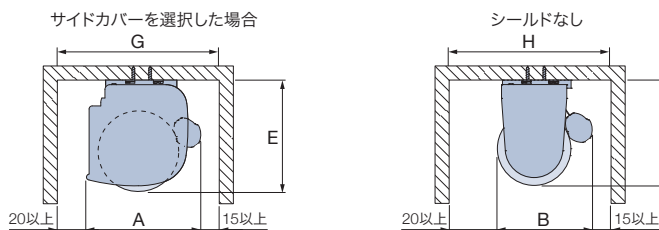

〈参考〉納まり寸法例
生地: ビブレ (RS-1181～1204)
製品幅: 250～2000mmの場合

製品高さ	r	ℓ	A	B	C	D	E	F	G	H
500	23	52	76	61	94	75	75	46	111	96
1000	25	52	78	65	94	77	77	50	113	100
1500	26	52	79	67	94	78	78	52	114	102
2000	28	52	81	71	94	80	80	56	116	106
2500	29	56	82	73	94	85	85	58	117	108
3000	30	56	83	75	94	86	86	60	118	110
3500	32	56	85	79	94	88	88	64	120	114
4000	33	60	89	81	97	93	93	66	124	116
4500	34	60	90	83	97	94	94	68	125	118

正面付け

※C寸法は、取付けブラケットのセット位置を変えることで調整できます。

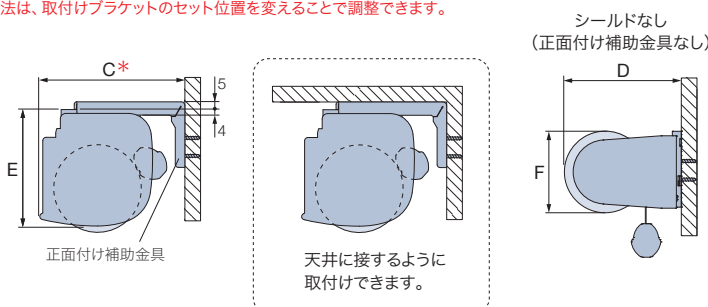

納まり寸法計算ツール ▶

生地の巻取り径寸法・サイドブラケットサイズを、簡単に確認できます。

生地の巻取り半径寸法 (r 寸法) : 巻取り半径寸法=巻取り径÷2

サイドブラケットサイズ (ℓ 寸法) : ブラケット上端から巻取り径中心までの寸法

（一）製品・生地
ラルクシールド
ダブル
ダブル小型
遮光モヘアール
スリット窓
小型
大型
浴室
耐水
傾斜窓
（電動）ホームタコス
電動大型
タコスII
ロールアップ
タペストリー
バネリール
オリジナル
オプション
採寸・巻注・取付け

部品色

部品色は5色から選べます。ご指定がない場合は、マットホワイト [No.125] になります。

■ブルコード操作



マットホワイト [No.125] ページュ [No.123] ライトグレー [No.127] ダークブラウン [No.667] ブラック [No.5]

ウェイトバー袋縫いの場合



ブルコード
サポート
(クリアー)

■ワンタッチチェーン操作・チェーン操作

生地が竹スダレの場合 (チェーン操作のみ) は下記をご覧ください。



マットホワイト [No.125] ページュ [No.123] ライトグレー [No.127] ダークブラウン [No.667] ブラック [No.5]

シールドに生地が付かない
生地について

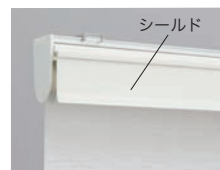

シールド

生地 No. (RS-)	生地名
1651~1652	ピター
1653~1654	パーユ
1655~1657	ユキミ

■チェーン持出し操作



マットホワイト [No.125] ページュ [No.123] ライトグレー [No.127] ダークブラウン [No.667] ブラック [No.5]

ウェイトバーについて

ウェイトバー袋縫い



ウェイトバーが
生地でくまれています。

ウェイトバー露出



ウェイトバーが
露出しています。

■ 生地がウォッシュابلの場合

「ウェイトバー袋縫い」または「ウェイトバー露出」から選べます。
ご指定がない場合は、「ウェイトバー袋縫い」になります。

■ 生地が非ウォッシュابلの場合

「ウェイトバー露出」になります。
*オプションで「ウェイトバー袋縫い (P.118)」にすることも可能です。

生地が竹スダレの場合 (チェーン操作のみ)

部品色は生地ごとにあらかじめ決まっています。シールド部分には生地が付きません。

和 (なごみ)

RS-1661 ナチュラル RS-1662 ブラウン RS-1663 ダークブラウン



部品色：ページュ
ウェイトバー：ナチュラルブラウン (木目調)

部品色：ダークブラウン
ウェイトバー：セピア (木目調)

部品色：ダークブラウン
ウェイトバー：ダークブラウン (木目調)

RS-1664 グレー

RS-1665 ブラック

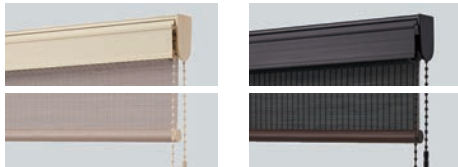

部品色：ページュ
ウェイトバー：グレージュ (木目調)

部品色：ブラック
ウェイトバー：ダークブラウン (木目調)

■スダレバランス (オプション) ▶ P.122



生地と同素材を使用したバランス (上飾り) です。
巻取り部を隠して意匠性を高めます。

部品色

響(ひびき)

RS-1666 ハイチャ



部品色：ダークブラウン
ウェイトバー：セピア(木目調)

RS-1667 チャネズ



部品色：ブラック
ウェイトバー：ダークブラウン(木目調)

匠(たくみ)

RS-1668 ナチュラル



部品色：ダークブラウン
ウェイトバー：ダークブラウン(木目調)

RS-1669 ダークブラウン



部品色：ダークブラウン
ウェイトバー：ダークブラウン(木目調)

庵(いおり)

RS-1670 カラタケ



部品色：ダークブラウン
ウェイトバー：セピア(木目調)

RS-1671 キンチャ



部品色：ダークブラウン
ウェイトバー：セピア(木目調)

操作方法 *製品に添付の取扱説明書をご覧ください。

■プルコード操作

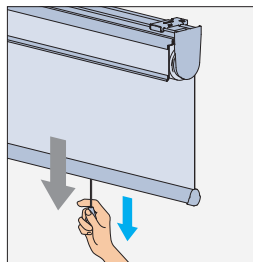

降ろすとき ▼

プルコードを真下に引いて、手を放すとその位置で止まります。

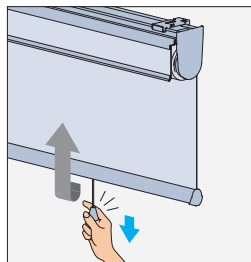

上げるとき ▲

プルコードを真下に少し引いてから手を放すと、ゆっくりと巻き上がります。

途中で止める場合は、再び真下に少し引くと止まります。

*製品幅570mm以上の場合、生地を一番上まで巻き上げた時の「カチン」という衝撃音を解消する「ソフトフィニッシュ」を搭載。生地巻き上げ高さを設定できる「リミットストッパー(オプション)」もあります。

動画はこちら ▶



■ワンタッチチェーン操作

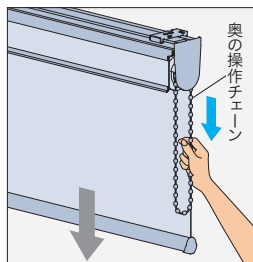

降ろすとき ▼

室外側(奥)の操作チェーンを引き、手を放すとその位置で止まります。

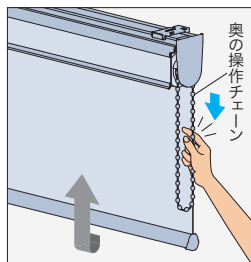

上げるとき ▲

室外側(奥)の操作チェーンを少し引いてから手を放すと、ゆっくりと巻き上がります。

途中で止める場合は、再び操作チェーンを少し引くと止まります。

*製品幅570mm以上の場合、生地を一番上まで巻き上げた時の「カチン」という衝撃音を解消する「ソフトフィニッシュ」を搭載。

■チェーン操作・チェーン持出し操作

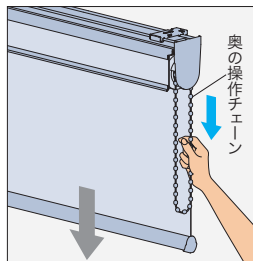

降ろすとき ▼

室外側(奥)の操作チェーンを引き、手を放すとその位置で止まります。

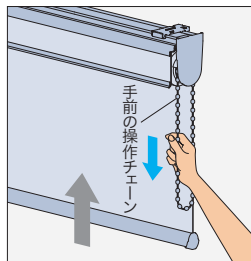

上げるとき ▲

室内側(手前)の操作チェーンを引き、手を放すとその位置で止まります。

チェーン持出し操作は、操作チェーンを室内側へ持ち出せる仕様なので、窓の前に家具などがある場合にも操作がしやすいのが特長です。



オプション

デザインオプション

- ・シンプルカバー (P.117)
- ・木目ウェイトバー (P.118)
- ・ウェイトバー袋縫い (P.118)
- ・ナチュラルウッドバランス (P.119)
- ・スタレバランス (P.122)
- ・クリアチェーン (P.124)
- ・コットンブル (P.124)
- ・ブルハンドル/ハンドルフック(P.125)

遮光性を高める

- ・遮光サイドプレート (P.114)

設置する場所に対応

- ・逆巻使い/生地表裏逆使い (P.128)
- ・ブラケットスペーサー 12L (P.130)
- ・オプションブラケット (P.131)

安全性に配慮した

- ・マルチチェーンハンガー (P.127)

巻き上がる高さを設定

- ・リミットストッパー (P.126)

価格

サンプル帳「生地紹介ページ」をご覧ください。