

構造図

全体図

ニュースペーシィ25・35・50共通

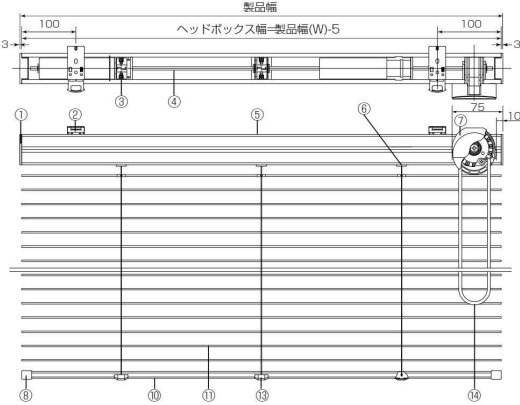

ニュースペーシィ35遮光

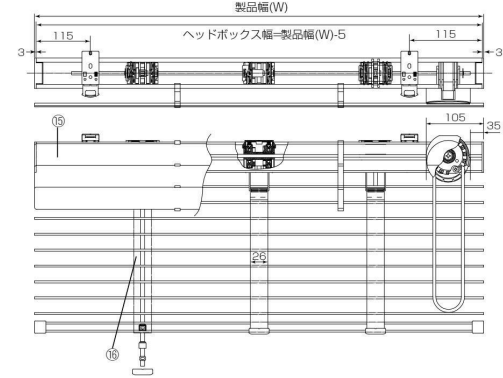

部品名	材質	
	ニュースペーシィ25・35・50	ニュースペーシィ35遮光
① ヘッドキャップ	樹脂成形品	樹脂成形品
② ブラケット	スチール・樹脂成形品	スチール・樹脂成形品
③ ホルダーカバー	樹脂成形品	樹脂成形品
④ シャフト	スチール	スチール
⑤ ヘッドボックス	スチール	スチール
⑥ スラットクリップ	樹脂成形品	樹脂成形品
⑦ プーリーカバー	樹脂成形品	樹脂成形品
⑧ ボトムキャップ	樹脂成形品	樹脂成形品
⑨ ラダーコード	化学繊維	化学繊維
⑩ ボトムレール	スチール	スチール
⑪ スラット(はね)	アルミニウム合金	アルミニウム合金
⑫ 昇降コード	化学繊維	化学繊維
⑬ ボトムカバー	樹脂成形品	樹脂成形品
⑭ 操作コード	化学繊維(抗菌仕様)	化学繊維(抗菌仕様)
⑮ カバースラット	-	アルミニウム合金
⑯ ラダーテープ	-	化学繊維

側面図 (mm)

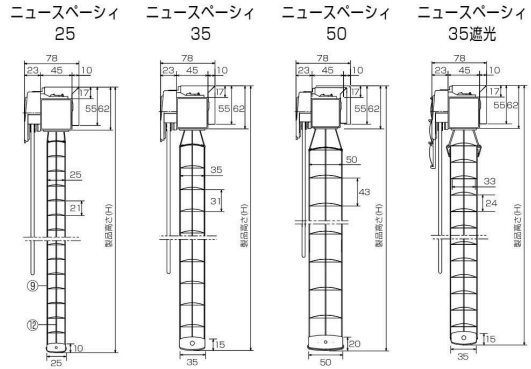

付属部品 (mm)

ブラケット  
カラー：シルバー

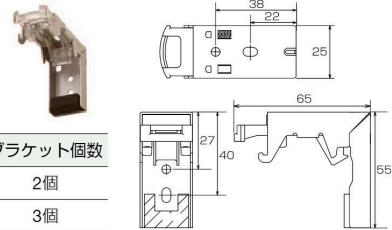

製品幅 (mm)	ブラケット個数
~1,600	2個
~3,000	3個
~4,000	4個

コードクリップ  
コードやチェーンを束ねる部品です。子供の手の届かない位置で束ねることにより、事故を防止する効果があります。  
カラー：ホワイト

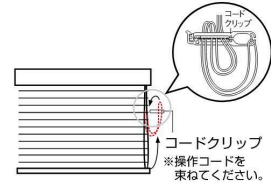

カーテンボックス内 納まり図 (mm)

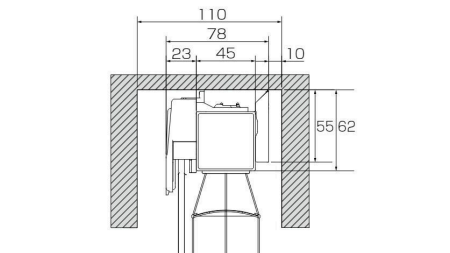

オプション

遮光ガイドフレーム(ニュースペーシィ35遮光用)  
両サイドの壁面とはねの間の隙間を解消し、光漏れを防ぎたい場合にご使用ください。  
カラー：シルバー、ブラック  
※1本 4,500円(税別)/m

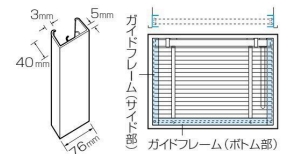

製品幅=窓枠内寸法-30mm / 製品高さ=窓枠内寸法-10mm  
※幅・高さとも10mm単位でご指定ください。

製作可能寸法

	製品幅	製品高さ(H)	最大面積
ニュースペーシイ25	640~4,000mm	120~4,500mm	9㎡
ニュースペーシイ35	640~4,000mm	120~4,500mm	9㎡
ニュースペーシイ50	640~4,000mm	300~4,500mm	9㎡
ニュースペーシイ35遮光	480~4,000mm	480~3,500mm	9㎡

※幅は5mm単位、高さは10mm単位でオーダーできます。

操作コードの長さ

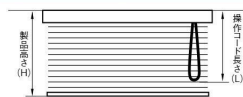

【製品高さ】  
ブラケット上面からボトムレール下部まで  
【操作コード長さ】  
ブラケット上面から操作コード最下部まで

製品高さ(H)	コードの長さ(L)	製品高さ(H)	コードの長さ(L)
~800mm	650mm	3,010~3,200mm	2,400mm
810~1,000mm	750mm	3,210~3,400mm	2,600mm
1,010~1,200mm	900mm	3,410~3,600mm	2,800mm
1,210~1,400mm	1,100mm	3,610~3,800mm	3,000mm
1,410~1,600mm	1,300mm	3,810~4,000mm	3,200mm
1,610~1,800mm	1,400mm	4,010~4,200mm	3,400mm
1,810~2,200mm	1,600mm	4,210~4,400mm	3,600mm
2,210~2,600mm	1,800mm	4,410~4,500mm	3,800mm
2,610~2,800mm	2,000mm	4,510~4,700mm	4,000mm
2,810~3,000mm	2,200mm	4,710~5,000mm	4,200mm

※製品高さにより、コードの長さが決まります。  
※高窓等製品高さより高い位置に取付ける場合は、別途操作コードの長さを10mm単位でご指定ください。

取付方法

1. ブラケットの取り付け

- ①ブラケットの取付位置はヘッドボックスの端部から100mm、ブラケットが3コ以上の場合はブリー、ホルダーカバーを避けながら、なるべく等間隔になるように取り付けてください。
- ②ブラケットを付属の取付ネジで取り付けてください。

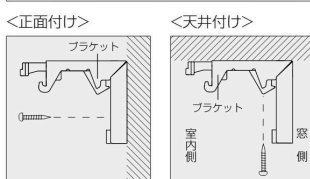
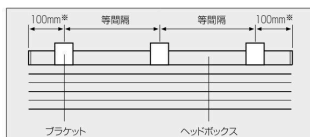

※遮光タイプの場合は115mm内側に取付けてください。

2. 製品本体の取り付け

- ①スラット(はね)をたたみ上げた状態でブラケットの仮止めフックにヘッドボックスの手前の溝に引っかけます。
- ②ヘッドボックスを「カチッ」と音がするまで確実に押し上げてください。

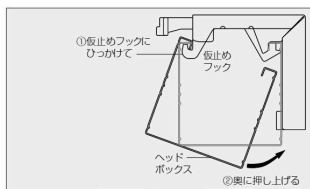

3. 製品本体の取り外し

- ①スラット(はね)をたたみ上げた状態で製品本体を持ち、マイナスドライバーなどでレバーを引き出しながら、ヘッドボックスを手前に引いてください。
- ②製品本体を仮止めフックから外してください。

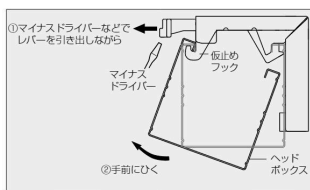

たたみ代の目安 (mm)

計算式

ニュースペーシイ25	製品高さ(H)×0.022+71
ニュースペーシイ35	製品高さ(H)×0.017+75
ニュースペーシイ50	製品高さ(H)×0.021+79
ニュースペーシイ35遮光	製品高さ(H)×0.046+75

寸法目安

製品高さ	800	1,200	1,600	2,000	2,400	2,800	3,200
ニュースペーシイ25	89	97	106	115	124	133	141
ニュースペーシイ35	89	95	102	109	116	123	129
ニュースペーシイ50	96	104	113	121	129	138	146
ニュースペーシイ35遮光	112	130	149	167	185	204	222

製品重量の目安 (kg)

ニュースペーシイ25	製品M幅(W)×(製品M高さ(H)×0.49+0.93)+0.85
ニュースペーシイ35	製品M幅(W)×(製品M高さ(H)×0.49+1.0)+0.8
ニュースペーシイ50	製品M幅(W)×(製品M高さ(H)×0.51+1.16)+0.8
ニュースペーシイ35遮光	製品M幅(W)×(製品M高さ(H)×0.49+1.05)+0.85

※M(メートル)

操作方法(ワンコントロールタイプ)

ブラインドの降ろし方

左側の操作コードを引き続けると降ります。

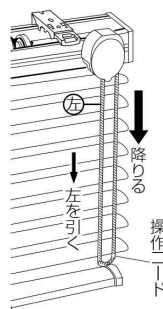

ブラインドの上げ方

右側の操作コードを引き続けると上がります。

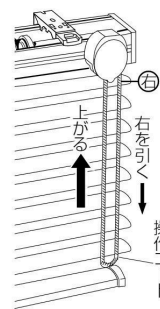

ブラインドの止め方

操作コードから手を離すとその位置で止まります。

スラット(はね)の角度調整

右または左の操作コードを引いて調節してください。

サイズの測り方

P.112-113をご確認ください。