

GRACEBRIGHT 16

# グレイスブライト 16

天井付  
対応可能

**レール** **カット** レールカットにつきましては P.535 をご覧ください。

美しく輝く華やかなアクセント



ゴールド A キャップ

参考見積例 2.10m基準

単位:円(税別)

キャップ	カラー	シングル正面付	ダブル正面付
A	ゴールド	20,900	36,900
B	シルバー		
C		19,700	35,700
	ゴールド シルバー		

使用部品 各種セット内容と同じです。

カラーラインナップ



ゴールド



シルバー



積算表をWEBで  
ご確認いただけます。



カーテンレール/ゴールド キャップ B タッセル/PW65 ブラウン  
ローテーブル M,S /マスターウォール (HEAVEN LIVING TABLE φ 90cm, φ 60cm)



カーテンレール/シルバー キャップ A タッセル/BW65 チャコール  
スツール/リッツウエル (RIVAGE STOOL RI1526)  
フロアライト/コイズミ照明 (本体 AT49310L セード AE49318E)

- モ/16
- クラスト19
- グレイス  
ブライト16
- グレイス  
フィーノ19
- グレイス  
ノーヴァ19
- ウィンクス22
- ヴィンクス  
シェルフ
- ルブラン22
- ノルティ25
- ウッティ  
レジオス25
- ウッティ28
- ラグレス33
- ローレット  
木目25
- コルティナ
- フィット  
アーキ
- コルーナII
- グレイス11
- ブルーレ

# グレイスブライト16

## ラインナップ

### A キャップ

ゴールド



### B キャップ

ゴールド



シルバー



シルバー



### C キャップ

ゴールド



シルバー



### ボールダブルセット

ゴールド ボールダブル Bセット



ボール断面図 (単位: mm)

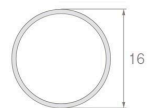

## コーディネートアクセサリ



ゴールド



シルバー



ゴールド



シルバー

ふさかけグレイスB  
(800円/コ)  
●詳細 P.265

アームホルダーB  
(8,530円/コ)  
●詳細 P.272



ベージュ



ゴールド



チャコール



アイボリー



シルバー



ブラウン

タッセルPW75  
(6,200円/本)  
●詳細 P.293



特長

快適なカーテン操作を実現



■リングランナー

ヒートン部分が自由に回転するので、カーテンのヒダを正面に向けてきれいに納めることができます。



特殊形状のインナーリングでリングが乱れず正面を向いて並びます。

■エンドリングランナー

リングランナーの脱落を防止。



場所を選ばないコンパクトキャップ

袖壁が小さい窓や、すぐ横にエアコンがある場合など、スペースのない場所でも取付可能なキャップデザインです。



2通りの使い方 天井付シングルブラケット

天井付ブラケットとして

小壁が小さい窓やハイサッシな窓にも、天井付シングルブラケットを使って取付可能です。天井からカーテンを吊ることで、窓が大きく感じられ、天井も高く見せることができます。



正面付ブラケットとして

壁面に正面付することで、出幅の短い正面付ブラケットとしてご使用いただけます。壁面へ取付けてタペストリーを掛けるといった使い方もおすすめです。



モノ16

クラスト19

グレイス  
ブライト16

グレイス  
フィーノ19

グレイス  
ノーヴァ19

ウィンクス22

ウィンクス  
シェルフ

ルブラン22

ノルティ25

ウッティ  
レジオス25

ウッティ28

ラGRESS33

ローレット  
木目25

コルティナ

フィット  
アーキ

コルナーII

グレイス11

ブルーレ

# グレイスブライト16

**レール** **カット** レールカットにつきましては P.535 をご覧ください。

## 価格

### シングルセット

#### グレイスブライト16 シングル正面付

箱詰数量/1セット 単位：円(税別)

サイズ	カラー	Aセット		Bセット		Cセット		セット内容
		JANコード	価格	JANコード	価格	JANコード	価格	
1.20m	ゴールド	898865	14,500	898988	14,500	899107	13,300	<ul style="list-style-type: none"> <li>● ボール 1.20m=1.20m1本 2.10m=2.10m1本 3.10m=1.55m2本</li> <li>● キャップ2コ</li> <li>● リングランナー 1.20m=10コ 2.10m=20コ 3.10m=30コ</li> <li>● エンドリングランナー1組</li> <li>● シングルブラケット 1.20m=2コ 2.10m=3コ 3.10m=3コ</li> <li>● 取付ネジ &lt;3.10mのみ&gt;</li> <li>● ジョイント1コ</li> </ul>
	シルバー	898926		899046		899169		
2.10m	ゴールド	898872	20,900	898995	20,900	899114	19,700	
	シルバー	898933		899053		899176		
3.10m	ゴールド	898889	26,500	899008	26,500	899121	25,300	
	シルバー	898940		899060		899183		

### ダブルセット

#### グレイスブライト16 ボールダブル正面付

箱詰数量/1セット 単位：円(税別)

サイズ	カラー	Aセット		Bセット		Cセット		セット内容
		JANコード	価格	JANコード	価格	JANコード	価格	
1.20m	ゴールド	898896	25,300	899015	25,300	899138	24,100	<ul style="list-style-type: none"> <li>● ボール 1.20m=1.20m2本 2.10m=2.10m2本 3.10m=1.55m4本</li> <li>● キャップ4コ(窓側はキャップC)</li> <li>● リングランナー 1.20m=20コ 2.10m=40コ 3.10m=60コ</li> <li>● エンドリングランナー2組</li> <li>● ダブルブラケット 1.20m=2コ 2.10m=3コ 3.10m=3コ</li> <li>● 取付ネジ &lt;3.10mのみ&gt;</li> <li>● ジョイント2コ</li> </ul>
	シルバー	898957		899077		899190		
2.10m	ゴールド	898902	36,900	899022	36,900	899145	35,700	
	シルバー	898964		899084		899206		
3.10m	ゴールド	898919	48,100	899039	48,100	899152	46,900	
	シルバー	898971		899091		899213		

※取付ネジは装飾レールのブラケット用にナベφ3.5×35が付属しています。

### グレイスブライト16 ボール

単位：円(税別)

カラー	サイズ	1.20m	2.10m	3.10m (1.55m×2本)
		JANコード	JANコード	JANコード
ゴールド		898643	898667	898681
シルバー		898650	898674	898698
		<b>2,700</b>	<b>3,700</b>	<b>5,700</b>

### グレイスブライト16 部品

単位：円(税別)

商品名	カラー	JANコード	数量	価格	
リングランナー (整列リングランナー) (1袋5コ入)	ゴールド	898827	1袋 (5コ入)	1,800	
	シルバー	898834			
	エンドリングランナー (ストップ機構付リング ライナー) (1袋2コ入)	ゴールド	898841	1袋 (2コ入)	730
		シルバー	898858		
シングルブラケット	ゴールド	898766	1コ	1,800	
	シルバー	898773			
ダブルブラケット	ゴールド	898780	1コ	2,400	
	シルバー	898797			
天井付シングルブラケット	ゴールド	898803	1コ	2,400	
	シルバー	898810			

商品名	カラー	JANコード	数量	価格
キャップA	ゴールド	898704	1コ	1,900
	シルバー	898711		
キャップB	ゴールド	898728	1コ	1,900
	シルバー	898735		
キャップC	ゴールド	898742	1コ	1,300
	シルバー	898759		
ジョイント	共通	477299	1コ	250

※モ/16と共通です。

製品と仕上げ

部品名	素材	仕上げ
ボール	鋼管	
キャップ	亜鉛ダイカスト	
シングルブラケット	亜鉛ダイカスト	
ダブルブラケット	亜鉛ダイカスト	ゴールド色メッキ シルバー色メッキ
天井付シングルブラケット	亜鉛ダイカスト、スチール	
リングランナー	鋼線、硬質ポリエチレン、ステンレス	
エンドリングランナー	鋼線、ポリカーボネート、ステンレス	

ブラケット取付間隔とカーテン許容荷重

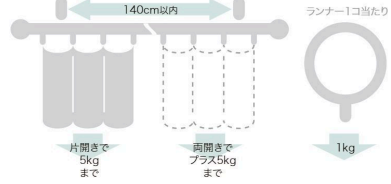

取付寸法図／キャップ寸法図 (単位：mm) ※ドレープ・レース側ともにAフック仕様となります。

●正面付

シングルブラケット付 (ブラケット幅=20mm)

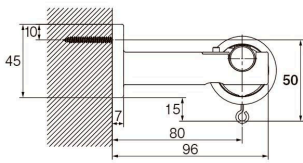

ダブルブラケット付 (ブラケット幅=20mm)

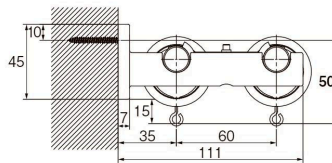

リングランナー内径30mm/外径42mm

天井付シングルブラケット付 (ブラケット幅=20mm)

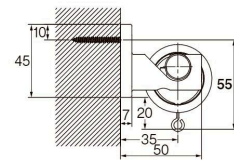

※正面付としても使用可能です。

●天井付

天井付シングルブラケット付 (ブラケット幅=20mm)

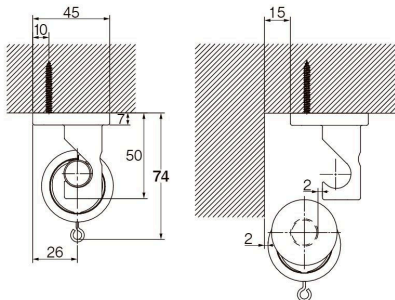

※天井付シングルブラケットは、ブラケット端部を、壁から15mm以上離して取付けてください。(上図はキャップBの場合)

〈天井面の近くに取付ける際の注意点〉

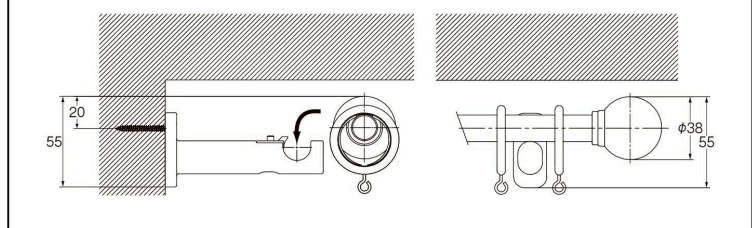

※取付けの際は、天井面からビスまで20mm以上(または天井面からブラケットの下端まで55mm以上)のスペースが必要です。  
 ※ダブルブラケットの場合は、天井面からビスまで31mm以上のスペースが必要です。  
 ※天井付シングルブラケットを正面付にする場合は、天井面からビスまで19mm以上のスペースが必要です。

●キャップ

キャップA

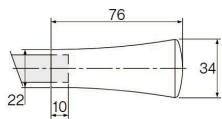

キャップB

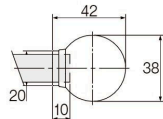

キャップC

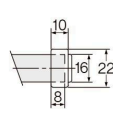

●ブラケット

キャップC

平面図

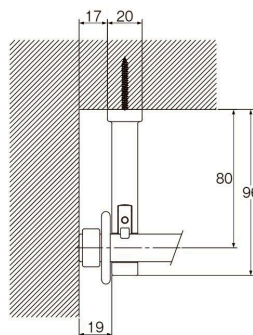

正面図

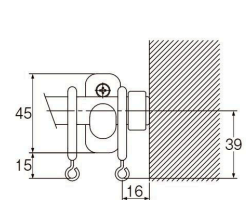

モノ16

クラスト19

グレイス  
ブライト16

グレイス  
ファイノ19

グレイス  
ノーヴァ19

ウィンクス22

ウィンクス  
シェルフ

ルブラン22

ノルティ25

ウッティ  
レジオス25

ウッティ28

ラグレス33

ローレット  
木目25

コルティナ

フィット  
アーキ

コーナーII

グレイス11

ブルーレ