

寸法

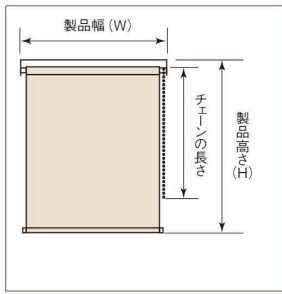

■製作可能寸法

| | |
|----------|-------------|
| 製品幅 (W) | 300~2,000mm |
| 製品高さ (H) | 300~2,800mm |
| 幅・高さ比 | 1:8が限度 |

※スクリーンによって製作可能寸法が異なります。
※サイズは幅5mm単位、高さ10mm単位です。

■ボールチェーンの長さ

| | |
|---------------|---------|
| 製品高さ (H) | チェーン長さ |
| 300~740mm | 750mm |
| 750~1,640mm | H-15mm |
| 1,650~2,800mm | H-300mm |

※高窓等製品高さよりも高い位置に取付ける場合は、別途チェーンの長さを10mm単位でご指定ください。

構造

■全体図

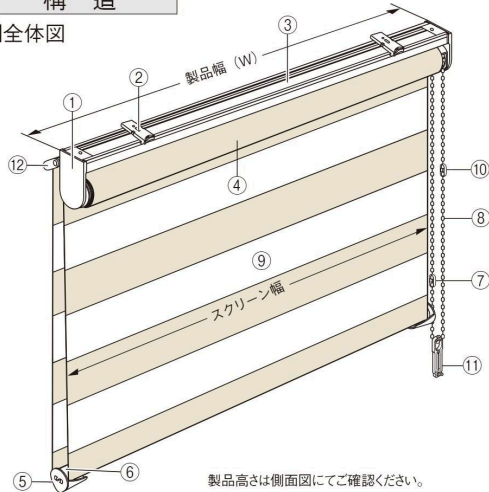

| 部品名 | 材質 |
|-------------|----------------|
| ①サイドホルダーセット | 鋼板プレス成形品、樹脂成形品 |
| ②ブラケット | 鋼板プレス成形品、樹脂成形品 |
| ③セットバー | アルミ押出型材 |
| ④ローラーパイプ | アルミ押出型材 |
| ⑤ウエイトバーキャップ | 樹脂成形品 |
| ⑥ウエイトバー | アルミ押出型材、樹脂成形品 |
| ⑦チェーンジョイント | 樹脂成形品 |
| ⑧ボールチェーン | 樹脂成形品、化学繊維 |
| ⑨スクリーン | ポリエステル 100% |
| ⑩下限コネクタ※ | 樹脂成形品 |
| ⑪コードクリップ | 樹脂成形品 |
| ⑫可動セットバー | アルミ押出型材 |

※下限コネクタは逆巻きを防止するための部品です。

コードクリップ

コードやチェーンを子供の手が届かない位置で束ねておくクリップです。子供の手が届かない位置で束ねることにより事故を防止する効果があります。

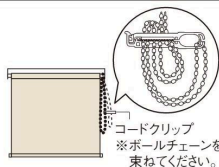

※ボールチェーンを束ねてください。

■製品幅とスクリーン幅



製品重量の目安

| |
|----------------------------------|
| ゼブラシリーズ (TR-6709~6712) の場合 |
| 製品幅 1,000mm × 製品高さ 1,000mm 2.1kg |
| 製品幅 2,000mm × 製品高さ 2,000mm 4.2kg |

オプション仕様

⇒ P.55 ~



サイズの測り方

●窓枠の内側に取付ける場合 (天井付け)

幅は窓枠の内側寸法から10mm程度差し引いてください。高さは、窓枠の内側寸法と同じになります。

●窓枠の外側に取付ける場合 (正面付け)

幅・高さとも窓枠の外側寸法以上を製品寸法としてください。※ビジックは製品高さまで降ろした状態で全閉状態となります。製品高さをご指定の際はご注意ください。

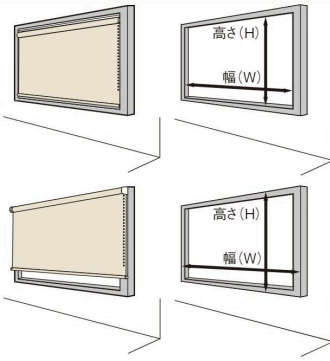

■側面図

※ ()内はサイドホルダーLの寸法です。

●天井付けの場合

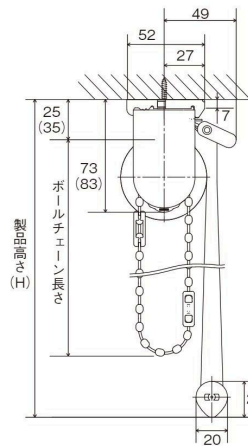

●正面付けの場合

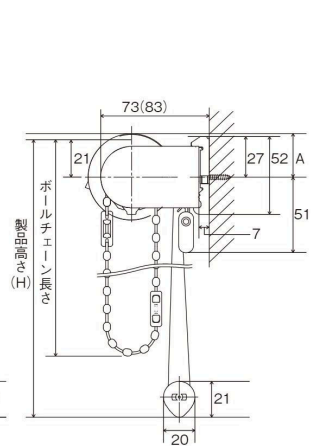

※天井付けの場合、製品高さ(H)はブラケット上端からウエイトバーキャップ下部までの寸法です。

※正面付けの場合、製品高さ(H)はローラーパイプ上端からウエイトバーキャップ下部までの寸法です。

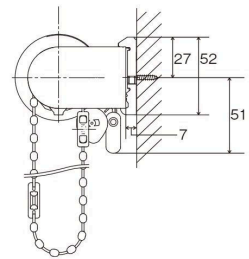
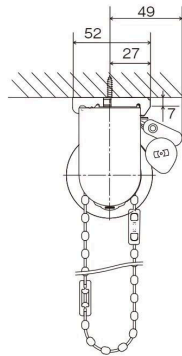

| 製品高さ | A寸法 |
|---------|-----|
| 1,000mm | 26 |
| 2,000mm | 28 |
| 2,400mm | 30 |

■ブラケット

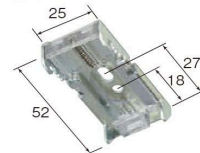

ブラケット必要数

| 製品幅 (mm) | 300~1,400 | 1,405~2,000 |
|----------|-----------|-------------|
| 部品名 | 2個 | 3個 |
| ブラケット | 2個 | 3個 |

操作動画



操作方法

●スクリーンの下ろし方

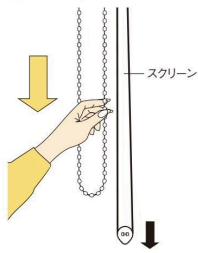

奥のボールチェーンを引いてください。

●スクリーンの上げ方

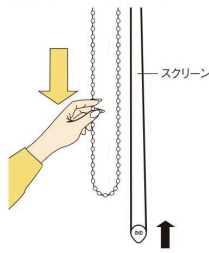

手前のボールチェーンを引いてください。

オプション

■部品カラー 追加料金不要

部品カラーは次の2色から選べます。

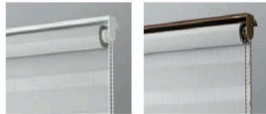

ホワイト(標準) ブラウン

■エンドレスボールチェーン 追加料金不要

チェーンジョイントが無いので、ボールチェーンをご指定の長さで製作が可能です。チェーン長さのご指定が無い場合は、標準仕様と同じ長さになります。

■取付補助部品

●カーテンレール取付金具 追加料金不要

カーテンレールに取付けたい時にご使用ください。

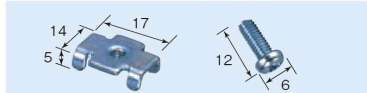

※取付け可能なカーテンレールはC型、角型の金属製レールになります。

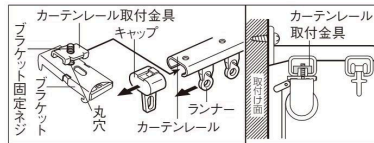

※カーテンとの接触により、巻きずれの恐れがあるため、カーテンとのダブル付けはお控えください。
 ※正面付けの際は、必ず窓側のレールにご使用ください。
 ※ブラケットの丸穴をご使用ください。
 ※可動セットバーと取付け面が干渉する場合があります。

取付方法

- ①カーテンレールからキャップとランナーを抜いてください。
 - ②カーテンレール取付金具(オプション)をブラケットに仮止めしてください。
 - ③レールの溝に挿入し、固定してください。
- カーテンレール取付金具のみご注文の場合は下記価格になります。
 2個入:140円(ブラケット固定ネジ2本入)
 3個入:210円(ブラケット固定ネジ3本入)
 ※カーテンレールの許容重量と取付ける製品の重量をご確認の上、ご使用ください。

●ブラケットスペーサー 12 / ブラケットスペーサー 22

壁からの窓枠の出幅を埋めてブラケットを取付けることができます。

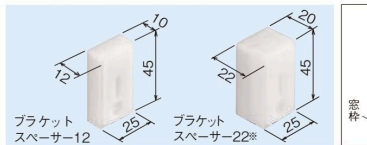

※スペーサー本体2個を重ねてご使用ください。

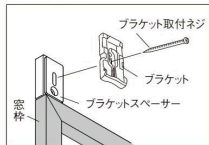

- ブラケットスペーサー 12
 1個入 280円(ナベネジ3.5×40 2本入)
 2個入 560円(ナベネジ3.5×40 4本入)
 3個入 840円(ナベネジ3.5×40 6本入)

- ブラケットスペーサー 22
 1個入 330円(ナベネジ3.5×50 2本入)
 2個入 660円(ナベネジ3.5×50 4本入)
 3個入 990円(ナベネジ3.5×50 6本入)

●取付補助金具 No.12 2個入:600円(ブラケット固定ネジ4本入)

窓枠にブラケットが取付けられない時にご使用ください。

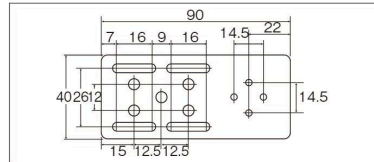
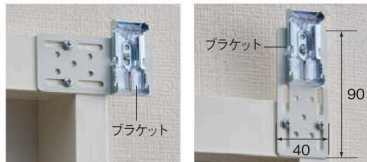

※巻径の寸法はP.47を参照してください。

取付動画



取付方法

1.ブラケットの取付け

- ①ブラケットの取付位置は両端から約4~7cm内側が適当です。3個以上の場合はその間に等間隔に取付けてください。

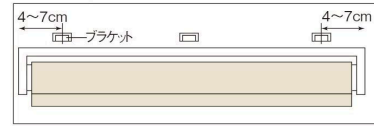

- ②ブラケットを付属の取付ネジで取付けてください。

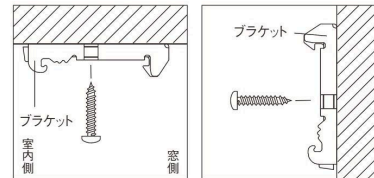

▲天井付け

▲正面付け

2.本体の取付け

- ①セットバーをブラケットの仮止めフックに引っかけてください。
- ②本体を奥にカチッと押し込んでください。

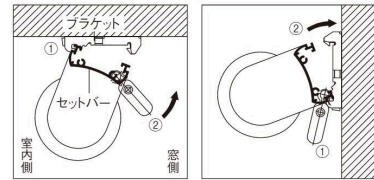

▲天井付け

▲正面付け

3.本体の取外し

- ①ブラケットの解除ボタンを押しながらセットバーを手前に引いてください。
- ②本体を仮止めフックから外してください。

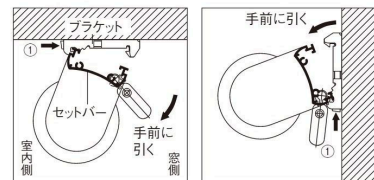

▲天井付け

▲正面付け