

## 寸法

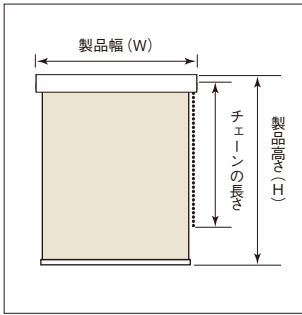

### ■製作可能寸法

製品幅 (W)	300 ~ 2,000mm
製品高さ (H)	300 ~ 2,700mm
幅・高さ比	1:8 が限度

※スクリーンによって製作可能寸法が異なります。  
※サイズは幅5mm単位、高さ10mm単位です。

### ■ボールチェーンの長さ

製品高さ (H)	チェーン長さ	製品高さ (H)	チェーン長さ
300~490mm	650mm	1,650~1,840mm	H-200mm
500~690mm	800mm	1,850~2,390mm	H-250mm
700~890mm	950mm	2,400~2,800mm	H-450mm
900~1,640mm	H+30mm		

※高窓等製品高さよりも高い位置に取付ける場合は、別途チェーンの長さを10mm単位でご指定ください。

## 構造

### ■全体図

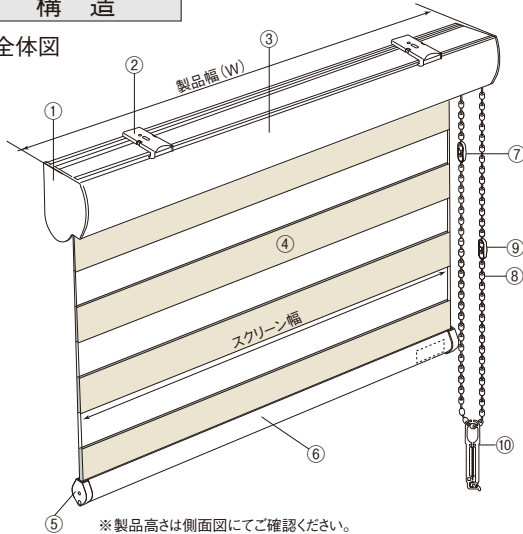

※製品高さは側面図にてご確認ください。

部品名	材質
①サイドホルダーセット	(チェーン側) 樹脂成形品 (エンド側) 鋼板プレス成形品
②ブラケット	鋼板プレス成形品、樹脂成形品
③ヘッドボックス	アルミ押出形材
④スクリーン	ポリエステル 100%
⑤ウエイトバーキャップ	樹脂成形品
⑥ウエイトバー	アルミ押出形材
⑦下限コネクタ※1	樹脂成形品
⑧ボールチェーン	樹脂成形品、化学繊維
⑨チェーンジョイント※2	樹脂成形品
⑩コードクリップ	樹脂成形品

※1 下限コネクタは逆巻きを防止する為の部品です。

※2 チェーンジョイントは上限リミットの役割も兼ねています。

### コードクリップ

コードやチェーンを子供の手が届かない位置で束ねておくクリップです。子供の手が届かない位置で束ねることにより事故を防止する効果があります。

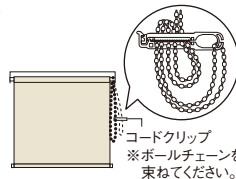

※ボールチェーンを束ねてください。

### ■製品幅とスクリーン幅

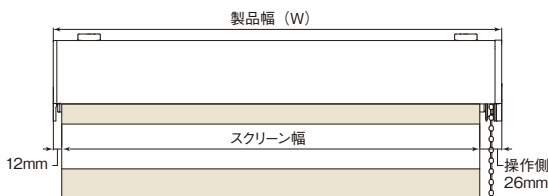

### ■側面図

#### ●天井付けの場合

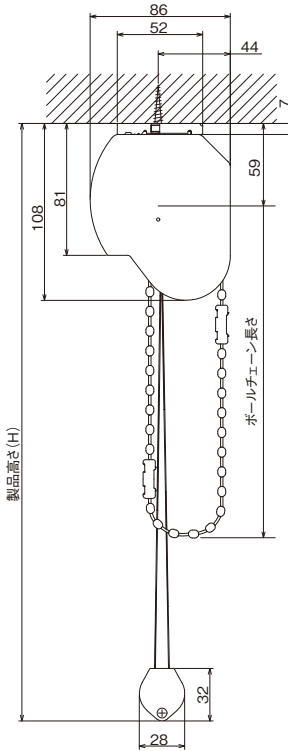

#### ●正面付けの場合

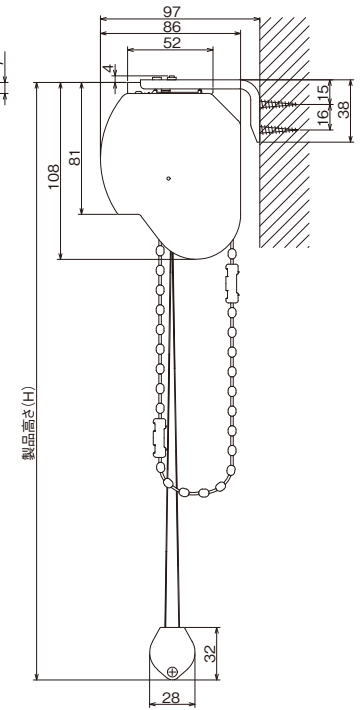

※製品高さ (H) はブラケット上端からボトムレール下部までの寸法です。

### ■ブラケット

#### ●天井付用

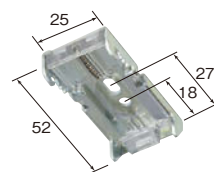

#### ●正面付用

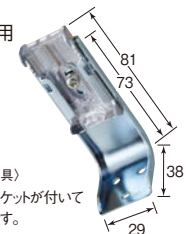

(正面付L字金具)  
※写真はブラケットが付いている状態です。

#### ブラケット必要数

部品名	製品幅 (mm)	~ 1,200	1,205 ~ 2,000
ブラケット		2 個	3 個
正面付 L 字金具		2 個	3 個

※正面付 L 字金具はご注文時、正面付け指定の場合のみ同梱されます。

### 製品重量の目安

ゼブラシリーズ (TR-6709 ~ 6712) の場合  
製品幅 1,000mm × 製品高さ 1,000mm 2.4kg  
製品幅 2,000mm × 製品高さ 2,000mm 5.2kg



## サイズの測り方

### ●窓枠の内側に取付ける場合（天井付け）

幅は窓枠の内側寸法から10mm程度差し引いてください。

高さは、窓枠の内側寸法と同じになります。

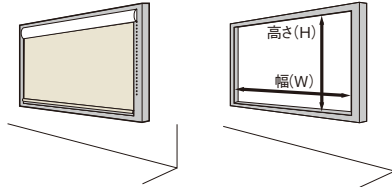

### ●窓枠の外側に取付ける場合（正面付け）

幅・高さとも窓枠の外側寸法以上を製品寸法としてください。

※ビジックは製品高さまで降ろした状態で全閉状態となります。製品高さをご指定の際はご注意ください。

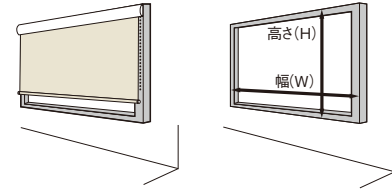

操作動画



## 操作方法

### ●スクリーンの下ろし方

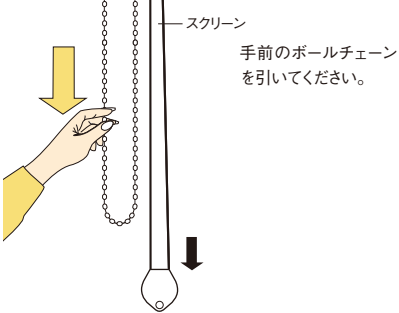

### ●スクリーンの上げ方

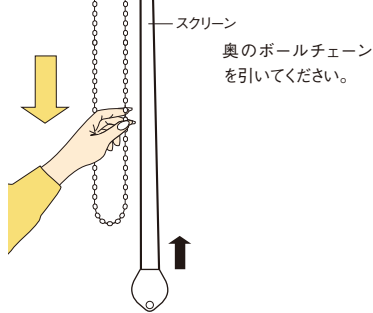

## オプション

### ■オプション 部品カラー 追加代金不要

部品カラーは次の3色から選べます。



ホワイト(標準)

ホワイト×木目ライト

ブラウン×木目ダーク

## 取付方法

### 1. ブラケットの取付け

①ブラケットの取付位置は両端から約4～7cm内側が適当です。3個以上の場合はその間に等間隔に取付けてください。



②ブラケットを付属の取付ネジで取付けてください。

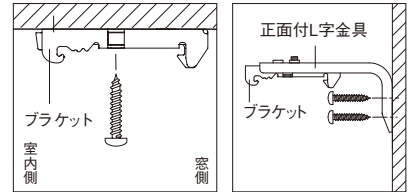

▲天井付け

▲正面付け

### 2. 本体の取付け

①セットバーをブラケットの仮止めフックに引っかけてください。

②本体を奥にカチッと押し込んでください。

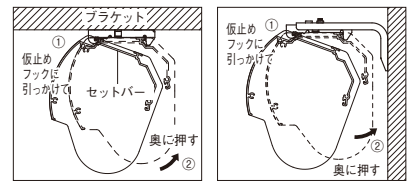

▲天井付け

▲正面付け

### 3. 本体の取外し

①ブラケットの解除ボタンを押しながらセットバーを手前に引いてください。

②本体を仮止めフックから外してください。

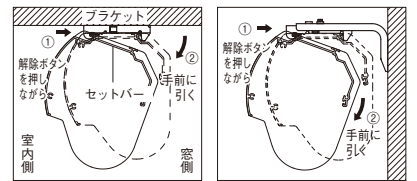

▲天井付け

▲正面付け