

# 小窓チェーンタイプ [マイテックループ 小窓]

## 寸法

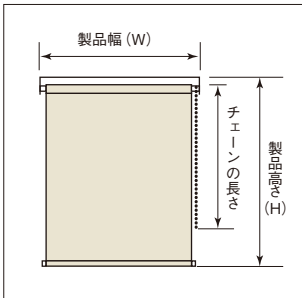

### ■製作可能寸法

製品幅 (W)	100 ~ 1,200mm
製品高さ (H)	100 ~ 2,400mm
幅・高さ比	1:10 が限度

※スクリーンによって製作可能寸法が異なります。  
※サイズは幅5mm単位、高さ10mm単位です。

### ■ボールチェーンの長さ

製品高さ (H)	チェーン長さ	製品高さ (H)	チェーン長さ
~800mm	650mm	1,410~1,600mm	1,300mm
810~1,000mm	750mm	1,610~1,800mm	1,400mm
1,010~1,200mm	900mm	1,810~2,200mm	1,600mm
1,210~1,400mm	1,100mm	2,210~2,400mm	1,800mm

※高窓等製品高さよりも高い位置に取付ける場合は、別途チェーンの長さを10mm単位でご指定ください。

## 構造

### ■全体図

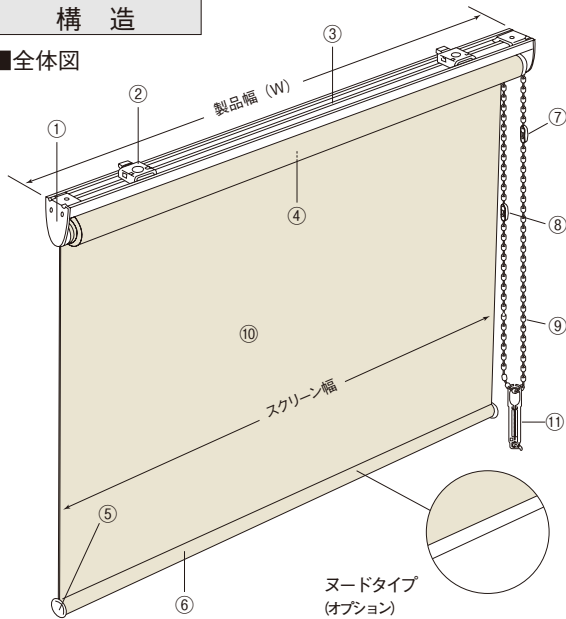

※製品高さは側面図にてご確認ください。

部品名	材質
①サイドホルダーセット	ステンレス鋼板プレス成形品、樹脂成形品
②ブラケット	鋼板プレス成形品、樹脂成形品
③セットバー	アルミ押出型材
④ローラーパイプ	アルミ押出型材
⑤ウエイトバーキャップ	樹脂成形品
⑥ウエイトバー	アルミ押出型材
⑦下限コネクタ*	樹脂成形品
⑧チェーンジョイント	樹脂成形品
⑨ボールチェーン	樹脂成形品、化学繊維
⑩スクリーン	種類によって材質が異なります
⑪コードクリップ	樹脂成形品

※部品カラーはホワイトです。

※サイドホルダーセットの大きさは、製品サイズ、スクリーンの仕様によって異なります。

※下限コネクタは逆巻きを防止するための部品です。

### コードクリップ

コードやチェーンを子供の手が届かない位置で束ねておくクリップです。子供の手の届かない位置で束ねることにより事故を防止する効果があります。

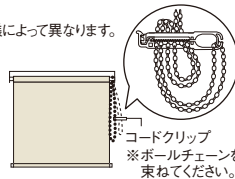

コードクリップ  
※ボールチェーンを束ねてください。

### ■製品幅と

#### スクリーン幅

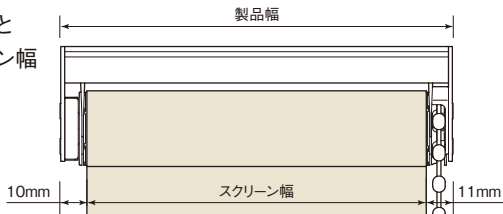

### ■側面図

#### ●天井付けの場合

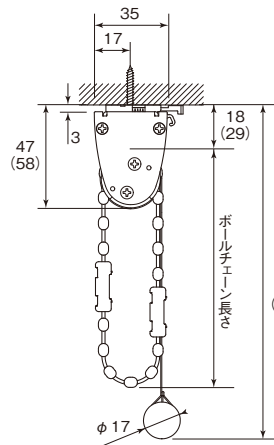

#### ●正面付けの場合

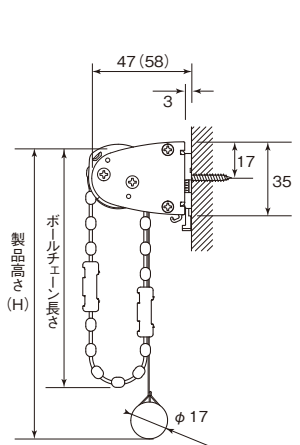

※( )内はサイドホルダーLの寸法です。

※サイドホルダーのサイズはSとLの2種類があり、スクリーンの厚みや製品高さによってどちらかを使用します。詳細⇒P.48～

### ■ブラケット

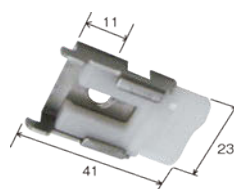

#### ブラケット必要数

製品幅 (mm)	~ 1,200
部品名	
ブラケット	2個

### ■操作方法

#### ●スクリーンの下ろし方

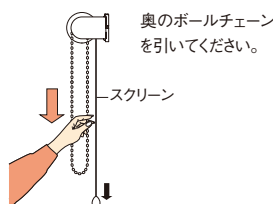

#### ●スクリーンの上げ方

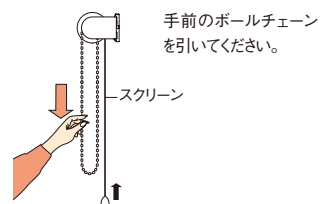

巻径の目安  
⇒ P.44 ~

製品重量の  
目安

ルノブレンシリーズ (TR-6001~6024) の場合  
製品幅 1,000mm × 製品高さ 1,000mm 0.9kg

オプション仕様  
⇒ P.53 ~

セフティ  
ブリー

スクリーン  
表裏逆・  
逆巻



## サイズの測り方

●窓枠の内側に取付ける場合(天井付け)  
幅は窓枠の内側寸法から10mm程度差し引いてください。  
高さは、窓枠の内側寸法と同じになります。

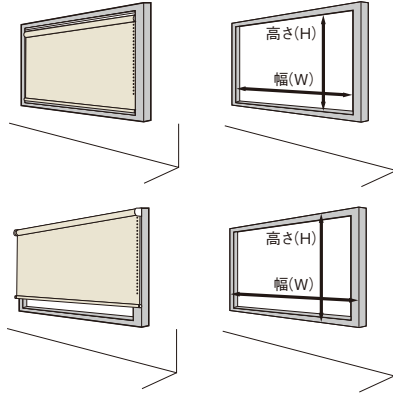

●窓枠の外側に取付ける場合(正面付け)  
幅・高さとも窓枠の外側寸法以上を製品寸法としてください。

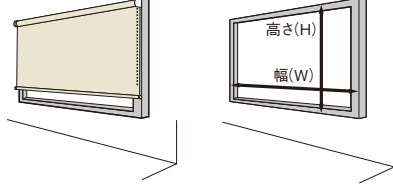

## オプション

### ■部品カラー

追加料金不要

部品カラーは次の2色から選べます。



### ■取付補助部品

#### ●カーテンレール取付金具 追加料金不要

カーテンレールに取付けたい時にご使用ください。

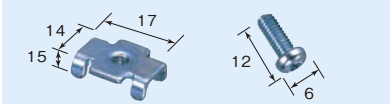

- 取付方法**
- ①カーテンレールからキャップとランナーを抜いてください。
  - ②カーテンレール取付金具(オプション)をブラケットに仮止めしてください。
  - ③レールの溝に挿入し、固定してください。
- カーテンレール取付金具のみご注文の場合は下記価格になります。  
2個入:140円(ブラケット固定ネジ2本入)  
3個入:210円(ブラケット固定ネジ3本入)  
※カーテンレールの許容重量と取付ける製品の重量をご確認の上、ご使用ください。 ※正面付けの際は、必ず窓側のレールにご使用ください。

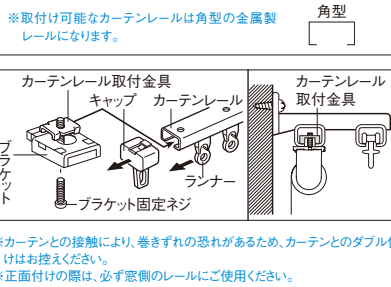

#### ●ブラケットスペーサー 12 / ブラケットスペーサー 22

壁からの窓枠の出幅を埋めてブラケットを取付けることができます。

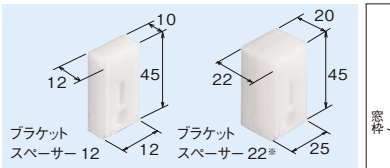

※スペーサー本体2個を重ねてご使用ください。

#### ●取付補助金具No.12 2個入:600円(ブラケット固定ネジ4本入)

窓枠にブラケットが取付けられない時にご使用ください。

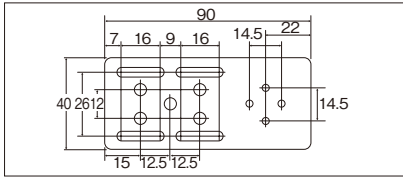

## 取付方法

### 1. ブラケットの取付け

①ブラケットの取付位置は両端から約4~6cm内側が適当です。

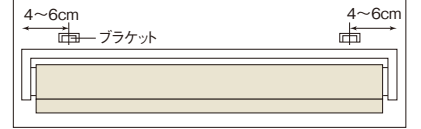

②ブラケットを付属の取付ネジで取付けてください。

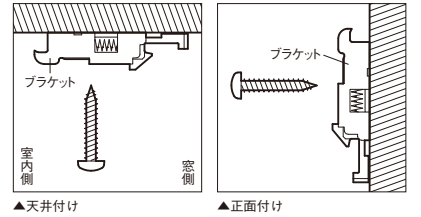

### 2. 本体の取付け

①セットバーをブラケットの仮止めフックに引っかけてください。  
②本体を奥にカチッと押し込んでください。

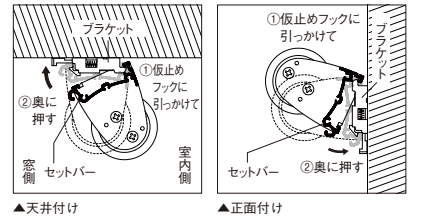

### 3. 本体の取外し

①ブラケットの解除ボタンを押しながらセットバーを手前に引いてください。  
②本体を仮止めフックから外してください。

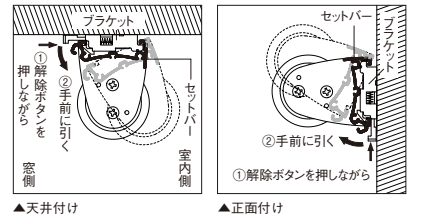

### ■天井付けから正面付けへの切替方法

固定プッシュを抜き取り、チェーンカバーを90°回転させてください。

