

チェーンタイプ [マイテックループ]

寸法

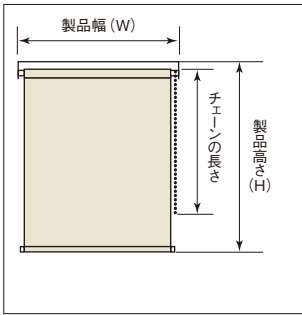

■製作可能寸法

製品幅 (W)	300~2,700mm
製品高さ (H)	100~4,500mm
幅・高さ比	1:8が限度

※スクリーンによって製作可能寸法が異なります。
※サイズは幅5mm単位、高さ10mm単位です。

■ボールチェーンの長さ

製品高さ (H)	チェーン長さ	製品高さ (H)	チェーン長さ
~800mm	650mm	2,810~3,000mm	2,200mm
810~1,000mm	750mm	3,010~3,200mm	2,400mm
1,010~1,200mm	900mm	3,210~3,400mm	2,600mm
1,210~1,400mm	1,100mm	3,410~3,600mm	2,800mm
1,410~1,600mm	1,300mm	3,610~3,800mm	3,000mm
1,610~1,800mm	1,400mm	3,810~4,000mm	3,200mm
1,810~2,000mm	1,600mm	4,010~4,200mm	3,400mm
2,210~2,600mm	1,800mm	4,210~4,400mm	3,600mm
2,610~2,800mm	2,000mm	4,410~4,500mm	3,800mm

※高密度製品高さよりも高い位置に取付ける場合は、別途チェーンの長さを10mm単位でご指定ください。

構造

■全体図

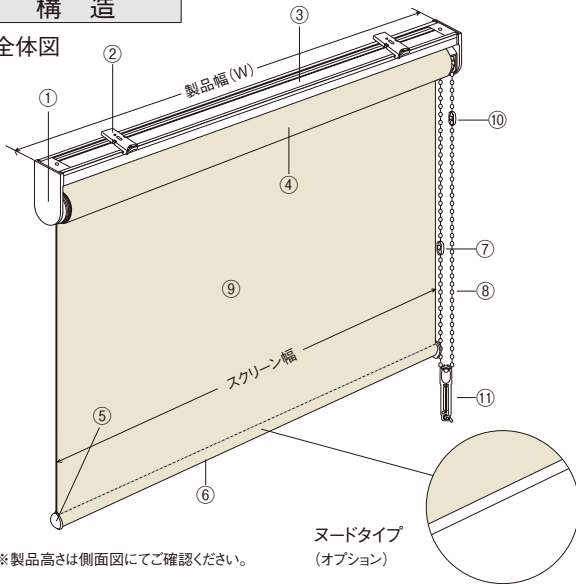

■側面図

●天井付けの場合

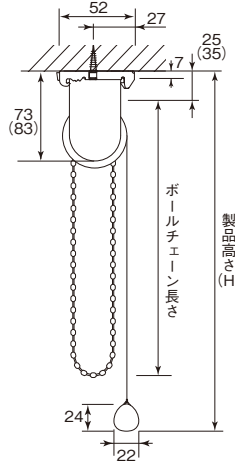

●正面付けの場合

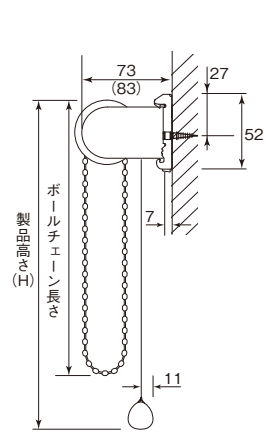

※()内はサイドホルダーLの寸法です。

※サイドホルダーのサイズはSとLの2種類があり、スクリーンの厚みや製品高さによってどちらかを使用します。詳細⇒P.48 ~

部品名	材質
①サイドホルダーセット	鋼板プレス成形品、樹脂成形品
②ブラケット	鋼板プレス成形品、樹脂成形品
③セットバー	アルミ押出形材
④ローラーパイプ	アルミ押出形材
⑤ウエイトバーキャップ	樹脂成形品
⑥ウエイトバー	アルミ押出形材
⑦チェーンジョイント	樹脂成形品
⑧ボールチェーン	樹脂成形品、化学繊維
⑨スクリーン	種類によって材質が異なります
⑩下限コネクタ※	樹脂成形品
⑪コードクリップ	樹脂成形品

※下限コネクタは逆巻きを防止するための部品です。

コードクリップ

コードやチェーンを子供の手が届かない位置で束ねておくクリップです。子供の手の届かない位置で束ねることにより事故を防止する効果があります。

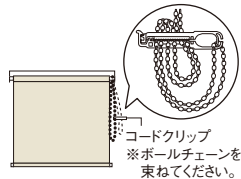

■製品幅とスクリーン幅

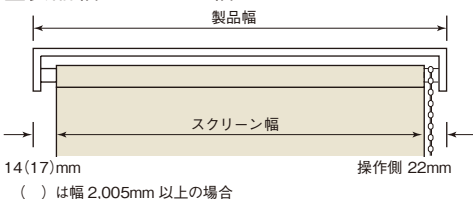

■ブラケット

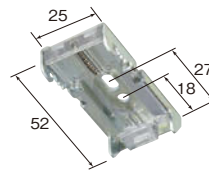

ブラケット必要数

製品幅 (mm)	~1,400	1,405~2,000	2,005~
部品名			
ブラケット	2個	3個	4個

■操作方法

●スクリーンの下ろし方

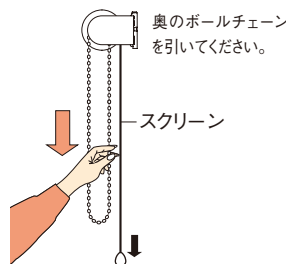

●スクリーンの上げ方

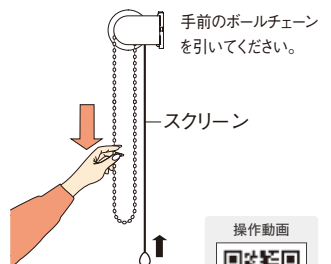

操作動画



巻径の目安
⇒P.44 ~

製品重量の
目安

ルノプレーンシリーズ(TR-6001~6024)の場合
製品幅 1,000mm×製品高さ 1,000mm 1.8kg
製品幅 2,000mm×製品高さ 2,000mm 3.4kg

オプション仕様
⇒P.53 ~

セフティ
ブリー

スクリーン
表裏逆・
逆巻

マグネット
キャッチャー

レーザーカット
マイテックシリーズ対応
⇒カタログP.38



サイズの測り方

●窓枠の内側に取付ける場合(天井付け)

幅は窓枠の内側寸法から10mm程度差し引いてください。
高さは、窓枠の内側寸法と同じになります。

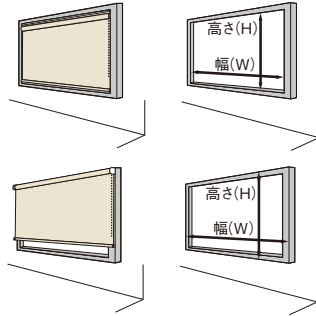

●窓枠の外側に取付ける場合(正面付け)

幅・高さとも窓枠の外側寸法以上を製品寸法としてください。

オプション

■ウエイトバー仕様

ウエイトバー仕様はラッピングタイプのスクリーンについては、ヌードタイプに変更できます。

追加代金不要

■部品カラー

追加代金不要

部品カラーは次の4色から選べます。



※ヌードタイプが標準のスクリーンは、ウエイトバー仕様の変更ができません。

■操作部品

追加代金不要

●メタルボールチェーン



※必ず製品ご注文時にご指定ください。
※ルノファブ遮光、ニュアンスBC、カイト、エクセルシリーズはW2.005mm以上の場合、ルノファブBC、ルノブレンBC、コンプレッシャーは全サイズご使用できません。

■部品

●マグネットキャッチャーセット



間仕切りや目隠しにロールスクリーンを使用する際、ウエイトバーをマグネットで固定する部品です。振れが気になる場合にご使用ください。

床面、壁面どちらにも対応できるツウウェイ仕様。

【価格】
1セット(2個入り) 2,100円(税別)

■取付補助部品

●カーテンレール取付金具

追加代金不要

カーテンレールに取付けたい時にご使用ください。



※取付け可能なカーテンレールはC型、角型の金属製レールになります。

C型 角型

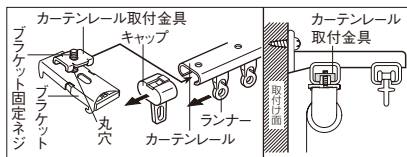

※カーテンとの接触により、巻きずれの恐れがあるため、カーテンとのダブル付けはお控えください。
※正面付けの際は、必ず窓側レールにご使用ください。
※ブラケットの丸穴をご使用ください。
※設置条件によってはウエイトバーと取付け面が干渉する場合があります。

●ブラケットスペーサー 12 / ブラケットスペーサー 22

壁からの窓枠の出幅を埋めてブラケットを取付けることができます。

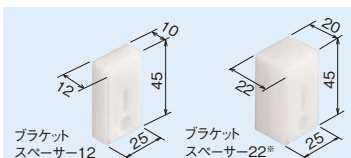

※スペーサー本体 2個を重ねてご使用ください。

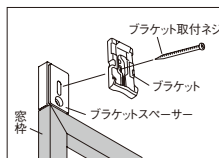

■ブラケットスペーサー 12

1個入 280円(ナベネジ3.5×40 2本入)
2個入 560円(ナベネジ3.5×40 4本入)
3個入 840円(ナベネジ3.5×40 6本入)

■ブラケットスペーサー 22

1個入 330円(ナベネジ3.5×50 2本入)
2個入 660円(ナベネジ3.5×50 4本入)
3個入 990円(ナベネジ3.5×50 6本入)

●取付補助金具 No.12 2個入:600円(ブラケット固定ネジ4本入)

窓枠にブラケットが取付けられない時にご使用ください。

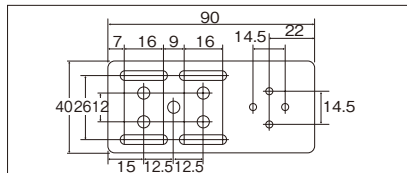

取付方法

1.ブラケットの取付け

①ブラケットの取付位置は両端から約4~7cm内側が適当です。3個以上の場合はその間に等間隔に取付けてください。

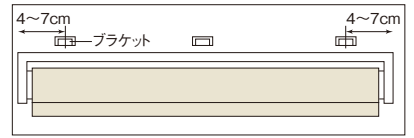

②ブラケットを付属の取付ネジで取付けてください。

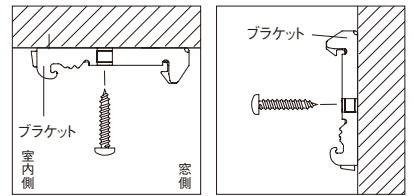

2.本体の取付け

①セットバーをブラケットの仮止めフックに引っかけてください。

②本体を奥にカチッと押し込んでください。

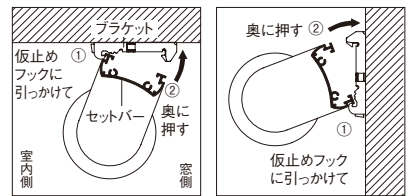

▲天井付け

▲正面付け

3.本体の取外し

①ブラケットの解除ボタンを押しながらセットバーを手前に引いてください。

②本体を仮止めフックから外してください。

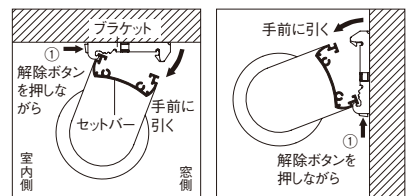

▲天井付け

▲正面付け

■天井付けから正面付けへの切替方法

固定プッシュを抜き取り、プーリーカバーを90°回転させてください。

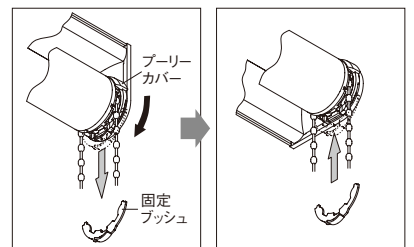

▲天井付け

▲正面付け