

プルコードタイプ [マイテック]

寸法

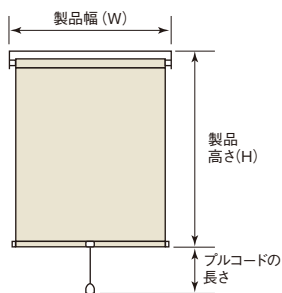

■製作可能寸法

製品幅 (W)	300~2,400mm
製品高さ (H)	100~3,000mm
幅・高さ比	1:3が限度

※スクリーンによって製作可能寸法が異なります。
※サイズは幅5mm単位、高さ10mm単位です。

■プルコードの長さ(プルボール含む)

製品高さ (H)	プルコード長さ
100~3,000mm	1,200mm

※高密度製品高さよりも高い位置に取付ける場合は、別途プルコードの長さを10mm単位でご指定ください。

構造

■全体図

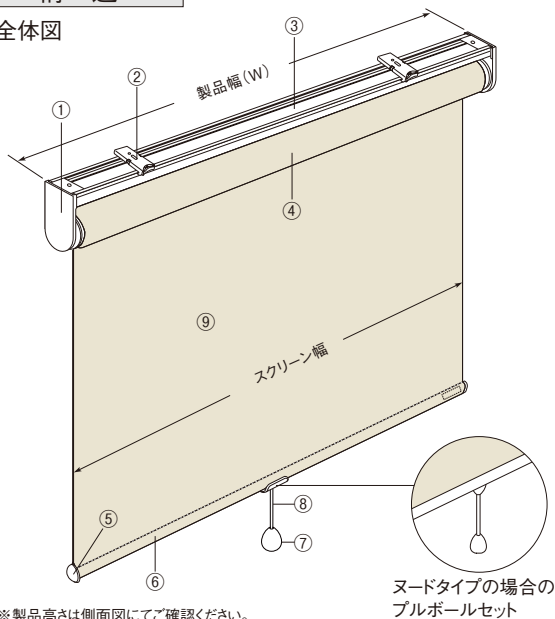

※製品高さは側面図にてご確認ください。

部品名	材質
①サイドホルダーセット	鋼板プレス成形品、樹脂成形品
②ブラケット	鋼板プレス成形品、樹脂成形品
③セットバー	アルミ押出型材
④ローラーパイプ	アルミ押出型材
⑤ウエイトバーキャップ	樹脂成形品
⑥ウエイトバー	アルミ押出型材
⑦プルボール	樹脂成形品
⑧プルコード	化学繊維
⑨スクリーン	種類によって材質が異なります

サイズの測り方

●窓枠の内側に取付ける場合 (天井付け)

幅は窓枠の内側寸法から10mm程度差し引いてください。
高さは、窓枠の内側寸法と同じになります。

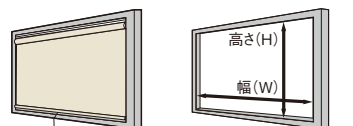

●窓枠の外側に取付ける場合 (正面付け)

幅・高さとも窓枠の外側寸法以上を製品寸法としてください。

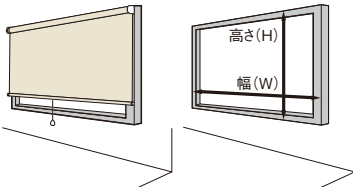

■側面図

●天井付けの場合

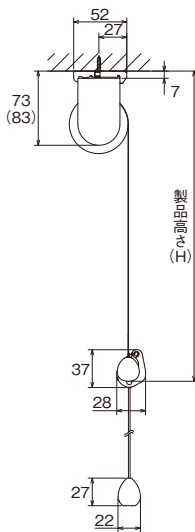

●正面付けの場合

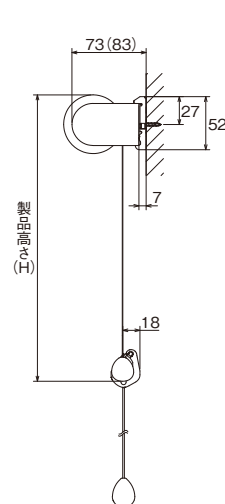

※()内はサイドホルダー-Lの寸法です。

※サイドホルダーのサイズはSとLの2種類があり、スクリーンの厚みや製品高さによってどちらかを使用します。詳細⇒P.48 ~

■ブラケット

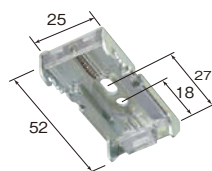

ブラケット必要数

製品幅 (mm)	~1,400	1,405~2,000	2,005~
部品名			
ブラケット	2個	3個	4個

■製品幅とスクリーン幅

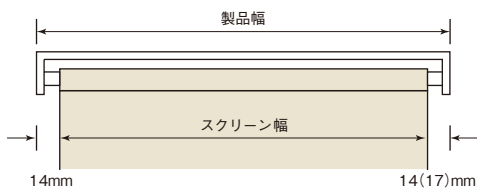

() は幅 2,005mm 以上の場合

■操作方法

●スクリーンの下ろし方

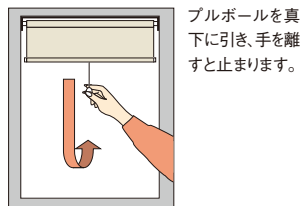

プルボールを真下に引き、手を離すと止まります。

●スクリーンの上げ方

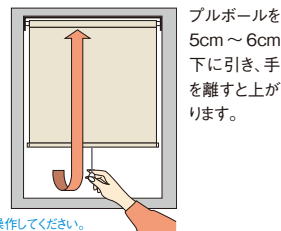

プルボールを5cm~6cm下に引き、手を離すと上がります。

操作動画



※スクリーンの上げ下げは必ず中央のプルボールで垂直に操作してください。

巻径の目安
⇒ P.44 ~

製品重量の
目安

ルノブレンシリーズ (TR-6001~6024) の場合
製品幅 1,000mm×製品高さ 1,000mm 1.8kg
製品幅 2,000mm×製品高さ 2,000mm 3.4kg

オプション仕様
⇒ P.53 ~

ストップ
コント
ローラー

スクリーン
表裏逆・
逆巻

レーザーカット
マイテックシリーズ対応
⇒カタログP.38



オプション

■ウエイトバー仕様 追加料金不要

ウエイトバー仕様がラッピングタイプのスクリーンについては、ヌードタイプに変更できます。



※ヌードタイプが標準のスクリーンは、ウエイトバー仕様の変更ができません。

■部品カラー 追加料金不要

部品カラーは次の4色から選べます。



■操作部品

●ブルグリップセット 追加料金不要



※操作部品のみご注文の場合は1個あたり
 プラスホワイト:1,000円、プラスブラウン:1,000円、ブラック:1,000円になります。

●Nフラットグリップ 追加料金不要



※操作部品のみご注文の場合は1個700円になります。

●操作ボタンセット

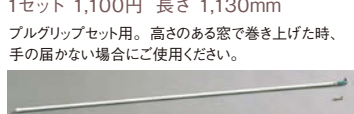

1セット 1,100円 長さ 1,130mm
 ブルグリップセット用。高さのある窓で巻き上げた時、手の届かない場合にご使用ください。

■取付補助部品

●カーテンレール取付金具 追加料金不要

カーテンレールに取付けたい時にご使用ください。



※取付け可能なカーテンレールはC型、角型の金属製レールになります。

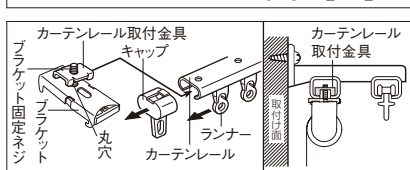

取付方法
 ①カーテンレールからキャップとランナーを抜いてください。
 ②カーテンレール取付金具(オプション)をブラケットに仮止めしてください。

カーテンレール取付金具のみご注文の場合は下記価格になります。
 2個入:140円(ブラケット固定ネジ2本入)
 3個入:210円(ブラケット固定ネジ3本入)

※カーテンレールの許容荷重と取付ける製品の重量をご確認の上、ご使用ください。
 ※カーテンとの接触により、巻きずれの恐れがあるため、カーテンとのダブル付けはお控えください。
 ※正面付けの際は、必ず窓側のレールにご使用ください。
 ※ブラケットの丸穴をご使用ください。
 ※設置条件によってはウエイトバーと取付け面が干渉する場合があります。

●ブラケットスペーサー 12 / ブラケットスペーサー 22

壁からの窓枠の出幅を埋めてブラケットを取付けることができます。

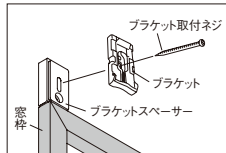
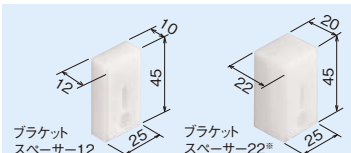

■ブラケットスペーサー 12
 1個入 280円(ナベネジ3.5×40 2本入)
 2個入 560円(ナベネジ3.5×40 4本入)
 3個入 840円(ナベネジ3.5×40 6本入)
 ■ブラケットスペーサー 22
 1個入 330円(ナベネジ3.5×50 2本入)
 2個入 660円(ナベネジ3.5×50 4本入)
 3個入 990円(ナベネジ3.5×50 6本入)

※スペーサー本体2個を重ねてご使用ください。

●取付補助金具 No.12 2個入:600円(ブラケット固定ネジ4本入)

窓枠にブラケットが取付けられない時にご使用ください。

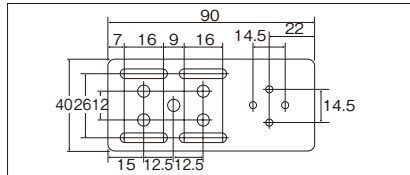

取付方法

1.ブラケットの取付け

①ブラケットの取付位置は両端から約4~7cm内側が適当です。3個以上の場合はその間に等間隔に取付けてください。

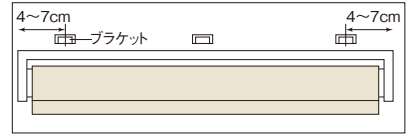

②ブラケットを付属の取付ネジで取付けてください。

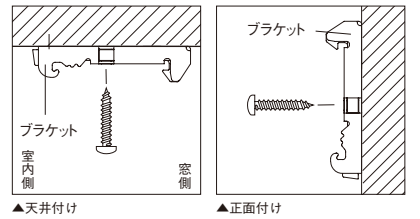

2.本体の取付け

①セットバーをブラケットの仮止めフックに引っかけてください。
 ②本体を奥にカチッと押し込んでください。

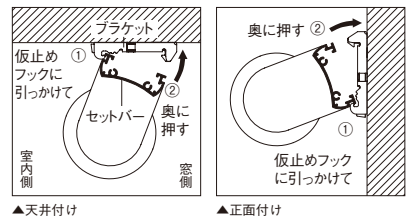

3.本体の取外し

①ブラケットの解除ボタンを押しながらセットバーを手前に引いてください。
 ②本体を仮止めフックから外してください。

