

浴室チェーンタイプ [マイテックループ 浴室]

寸法

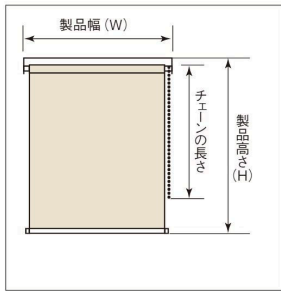

■製作可能寸法

製品幅 (W)	500~2,000mm
製品高さ (H)	100~2,200mm
幅・高さ比	1:3が限度

※サイズは幅5mm単位、高さ10mm単位です。

■ボールチェーンの長さ

製品高さ (H)	チェーン長さ
~800mm	650mm
810~1,000mm	750mm
1,010~1,200mm	900mm
1,210~1,400mm	1,100mm
1,410~1,600mm	1,300mm
1,610~1,800mm	1,400mm
1,810~2,200mm	1,600mm

※高窓等製品高さよりも高い位置に取付ける場合は、別途チェーンの長さを10mm単位でご指定ください。

構造

■全体図

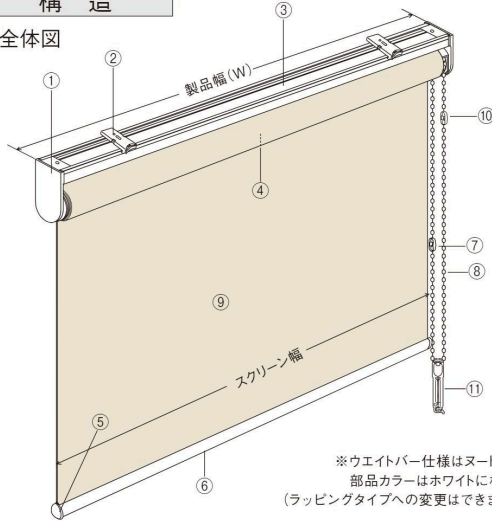

※ウエイトバー仕様はスードタイプ、部品カラーはホワイトになります。(ラッピングタイプへの変更はできません。)

※製品高さは側面図にてご確認ください。

■側面図

●天井付けの場合

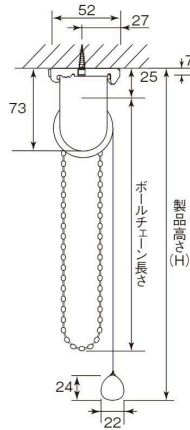

●正面付けの場合

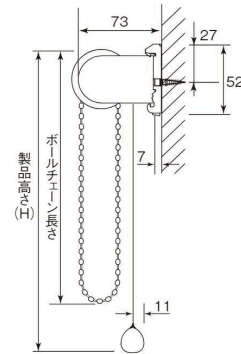

浴室タイプ

浴室チェーンタイプ/マイテックループ浴室

部品名	材質
①サイドホルダーセット	ステンレス鋼板プレス成形品、樹脂成形品
②ブラケット	ステンレス鋼板プレス成形品、樹脂成形品
③セットバー	アルミ押出形材
④ローラーパイプ	アルミ押出形材
⑤ウエイトバーキャップ	樹脂成形品
⑥ウエイトバー	アルミ押出形材
⑦チェーンジョイント	樹脂成形品
⑧ボールチェーン	樹脂成形品、化学繊維
⑨スクリーン	種類によって材質が異なります
⑩下限コネクタ※	樹脂成形品
⑪コードクリップ	樹脂成形品

※下限コネクタは逆巻きを防止するための部品です。

コードクリップ

コードやチェーンを子供の手が届かない位置で束ねておくクリップです。子供の手の届かない位置で束ねることにより事故を防止する効果があります。

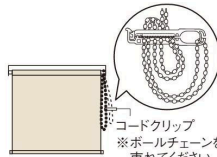

■ブラケット

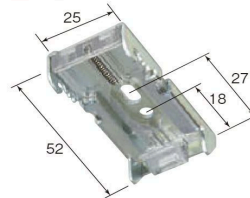

ブラケット必要数

製品幅 (mm)	~1,400	1,405~
部品名		
ブラケット	2個	3個

■操作方法

●スクリーンの下ろし方

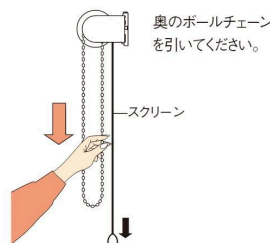

●スクリーンの上げ方

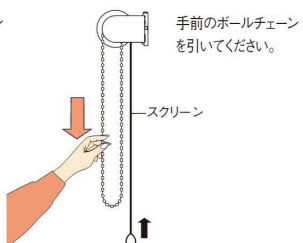

■製品幅とスクリーン幅



巻径の目安
⇒ P.44 ~

製品重量の
目安

ティナーシリーズ (TR-6083 ~ 6088) の場合
製品幅 1,000mm×製品高さ 1,000mm 1.8kg
製品幅 2,000mm×製品高さ 2,000mm 3.3kg

オプション仕様
⇒ P.53 ~

スクリーン
表裏逆・
逆巻

サイズの測り方

●窓枠の内側に取付ける場合(天井付け)

幅は窓枠の内側寸法から10mm程度差し引いてください。
高さは、窓枠の内側寸法と同じになります。

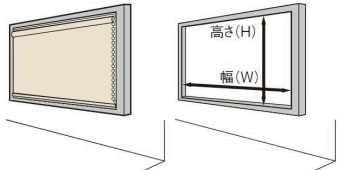

●窓枠の外側に取付ける場合(正面付け)

幅・高さとも窓枠の外側寸法以上を製品寸法としてください。

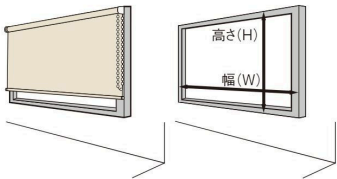

●テンションバーを用いて窓枠の内側に取付ける場合(内枠天井付け)

幅(W)は、窓枠の内側寸法から10mm程度差し引いてください。高さ(H)は、窓枠の内側寸法から50mm程度差し引いてください。テンションバーの長さは、窓枠の内側寸法が製品サイズになります。

※製品サイズは、幅5mm単位、高さ10mm単位でご指定ください。

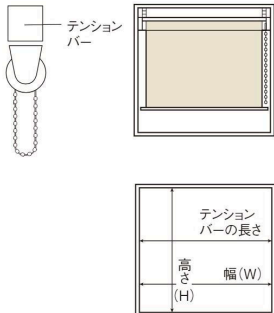

●テンションバーを用いて窓枠の外側に取付ける場合(外枠正面付け)

幅(W)は、窓枠の内側寸法に50mm以上加えたサイズをご指定ください。高さ(H)は、窓枠の外側寸法以上としてください。テンションバーの長さは、窓枠の内側寸法が製品サイズとなります。

※製品サイズは、幅5mm単位、高さ10mm単位でご指定ください。

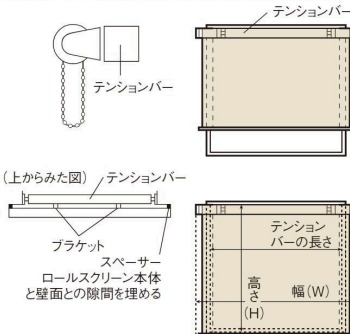

オプション

■操作補助部品

●テンションバー

ビス穴をあけられないタイル壁のバスルームなどへの取付けに使用。

対応機種：浴室ブルコードタイプ、浴室チェーンタイプ

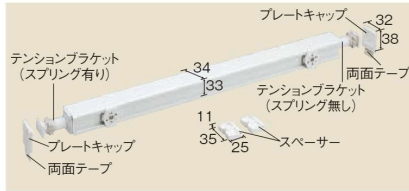

長さ	価格
300~1,200mm	7,000円
1,205~2,000mm	9,000円

※製作サイズは5mm単位です。
※テンションバーには、マイテック浴室を正面付けにする場合に使用するスペーサーが含まれています。
※テンションバーの長さは窓枠の内側寸法が製品サイズになります。
※テンションバーは内枠天井付けと外枠正面付け用に設計されています。内枠正面付けのご使用は落下の原因になりますので避けてください。

⚠ 注意

- 凹凸のある壁紙、布壁、土壁、砂壁やベニヤなどのザラつきのある壁面には取付けられません。
- 木部やタイルなどしっかりした下地のある場所を取付けてください。下地がしっかりしていない場所を取付けると、取付け面の歪みなどによりテンションが充分にからず、製品が落下する恐れがあります。また、中空構造のユニットバスなどに取付けると、強いテンションがかかるために取付け面の樹脂サッシなどが破損する場合がありますので避けてください。
- 取付ける前に、壁面の汚れ、油分、水滴などをふきとって温気のない状態にしてください。汚れや水分が残っていると両面テープの粘着力が低下し、製品が落下する恐れがあります。
- タイルを取付ける際は、プレートキャップがタイルの目地にかからないように取付けてください。プレートキャップが目地にかかると、両面テープがはがれ、製品が落下する恐れがあります。
- プレートキャップは必ず左右が水平になるように取付けてください。製品が傾いたまま取付けると落下する恐れがあります。

取付方法

1. ブラケットの取付け

①ブラケットの取付位置は両端から約4~7cm内側が適当です。3個以上の場合はその間に等間隔に取付けてください。



②ブラケットを付属の取付ネジで取付けてください。

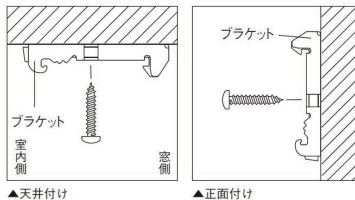

2. 本体の取付け

①セットバーをブラケットの仮止めフックに引っかけてください。

②本体を奥にカチッと押し込んでください。

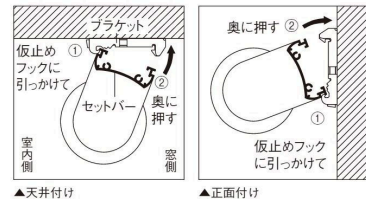

3. 本体の取外し

①ブラケットの解除ボタンを押しながらセットバーを手前に引いてください。

②本体を仮止めフックから外してください。

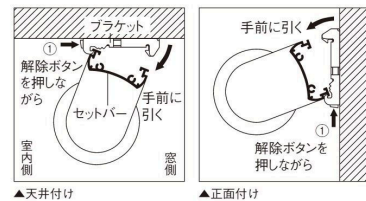

■天井付けから正面付けへの切替方法

突起部分を押しながら、左方向へ90°回転させてください。

